

# STAVENIŠTNÍ ROZVÁDĚČE ZÁSUVKOVÉ KOMBINACE

# NG<sup>®</sup> ENERGY



**NG**  
**ELEKTRO**  
TRADE a.s.  
Ready to connect...



Zásuvkové kombinace plastové - nástěnné

3-8



Zásuvkové kombinace plastové - přenosné

11



Zásuvkové kombinace plastové - závěsné

13

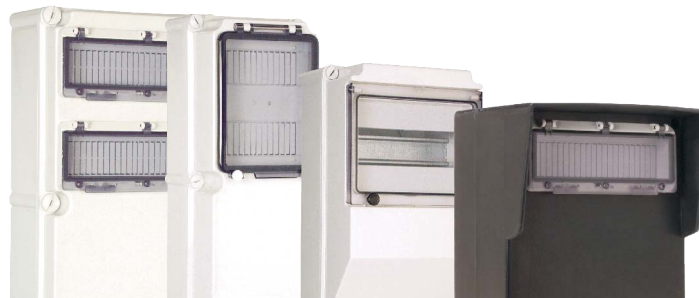

Pouzdra

15-22



Staveništní rozváděče

25-26



**Zásuvkové kombinace celogumové - nástěnné**

**9-10**



**Zásuvkové kombinace celogumové - přenosné**

**12**



**Zásuvkové kombinace celogumové - závěsné**

**14**



**Příslušenství**

**23-24**

Nabízíme přehledné a rychlé služby. Na našich stránkách [www.ngenergy.cz](http://www.ngenergy.cz) naleznete ON-LINE katalog zásuvkových kombinací, kde si podle vlastních požadavků můžete sestavit a vybrat typ zásuvkové kombinace.

V následujících krocích Vám pomůžeme vysvětlit, jak se orientovat v našem katalogu. ON-LINE katalog je doplněn nejen o technické parametry výrobku, ale i fotografie, schémata a výkresy pouzder.

Věříme, že Vám ON-LINE katalog pomůže při osobním výběru a naleznete tu svojí zásuvkou kombinaci.

## ON-LINE katalog zásuvkových kombinací



### 1. krok - ON-LINE katalog

Otevřeme stránku [www.ngenergy.cz](http://www.ngenergy.cz) a klikneme „Konfigurátor zásuvkových kombinací“.



### 2. krok - Výběr zásuvkové kombinace

Pokud známe přesný typ zásuvkové kombinace, zadáme typ do volného pole „vyhledat kombinaci podle názvu“. Automaticky se nám zobrazí zásuvková kombinace dle našeho výběru. Kliknutím na typ zásuvkové kombinace se zobrazí její karta.



### 3. krok - Výběr pouzdra a jištění

Na hlavní straně ON-LINE katalogu zadáme parametry zásuvkové kombinace.

- pokud si sami nezvolíme konkrétní pouzdro, zvolíme zde obecně polykarbonátové nebo gumové pouzdro, jištění a max. jmenovitý proud.

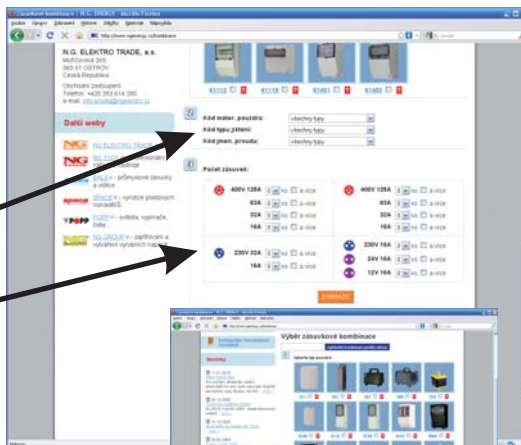

rozkliklé okno výběru typu pouzdra







#### 4. krok - Zadání parametru zásuvek

Zadáváme parametr dle počtu zásuvek, např.: 1x 400V/32A, 1x 400V/16A, 2x 230V/16A

Poté klikneme ZOBRAZIT.

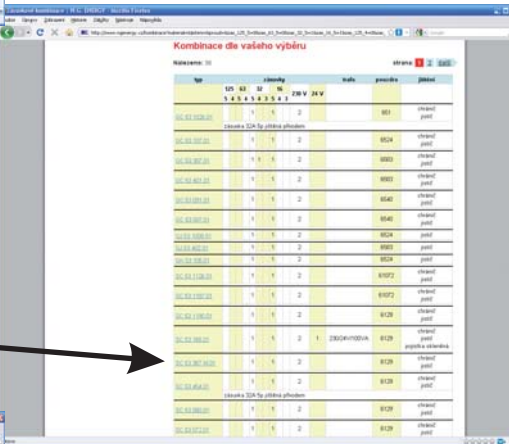
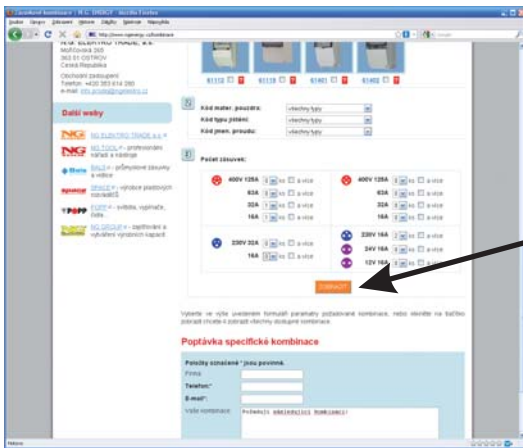

#### 5. krok - Zobrazení vhodných zásuvkových kombinací

Po kliknutí na typ zásuvkové kombinace se nám otevřou podrobné informace k danému typu.

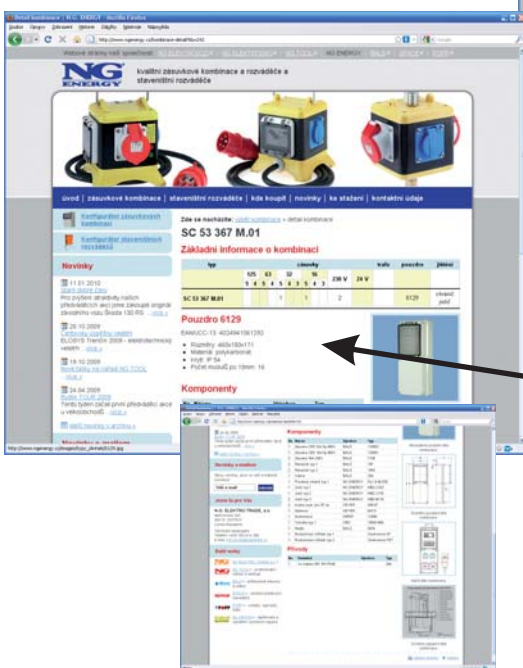

#### 6. krok - Zobrazení konkrétního typu zásuvkové kombinace

Vidíme podrobný přehled vybraného typu:

- rozměry pouzdra
- materiál
- druh krytí
- všechny součástky ZK
- schématický náčrtek ZK
- fotografii ZK
- rozměrový náčrtek pouzdra
- schéma zapojení ZK



#### 7. krok - Poptávka specifické zásuvkové kombinace

Pokud jste nenašli Vámi požadovaný typ zásuvkové kombinace, odešlete k nám poptávku, nebo nás kontaktujte na telefonních číslech:

- +420 353 614 280
- +420 353 800 216-17
- +420 602 479 097
- +420 602 479 092

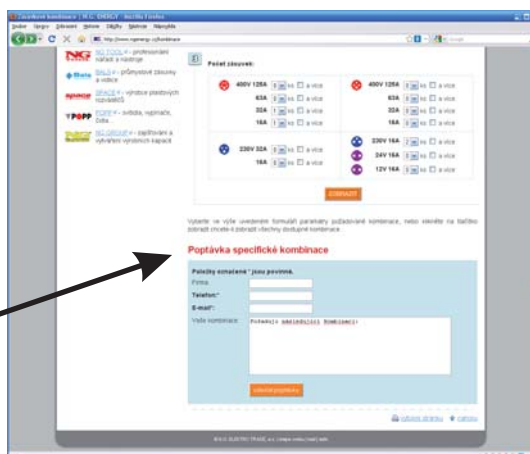





### 3. krok - Vyhledat standardní stavební rozváděče

Pokud chceme vybírat ze standardních variant stavebních rozváděčů, klikneme na pole „vyhledat standardní rozváděče“. Zobrazí se nám přehled standardních stavebních rozváděčů. Po kliknutí na typové označení se nám zobrazí jeho karta.

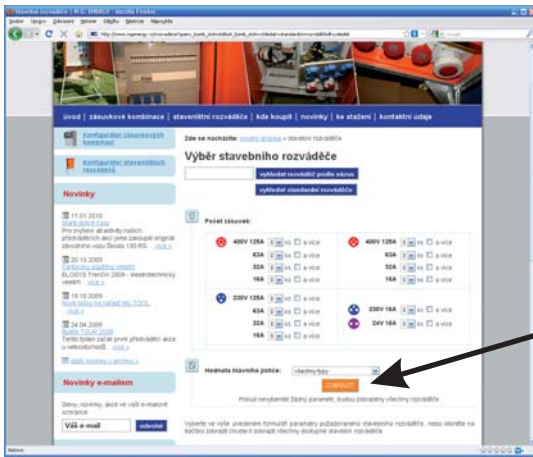
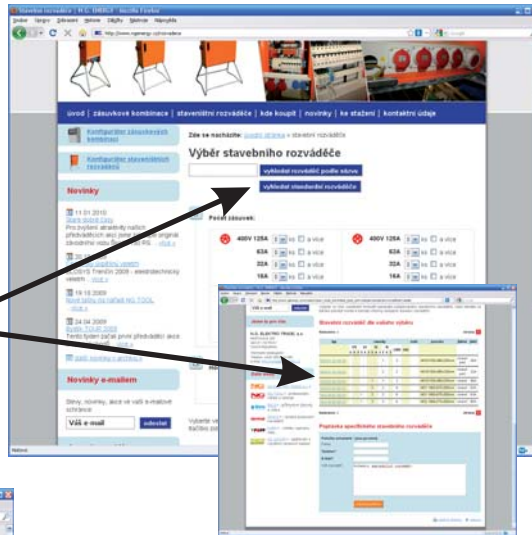

### 4. krok - Výběr stavebních rozváděčů podle parametrů

Zadáme parametry počet zásuvek a hodnotu hlavního jističe a klikneme na pole „ZOBRAZIT“. Automaticky se nám zobrazí typ stavebního rozváděče. Po kliknutí na typové označení se nám zobrazí jeho karta.

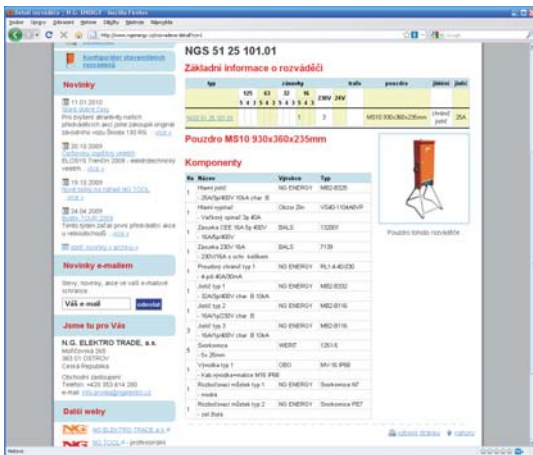

### 5. krok - Poptávka specifického stavebního rozváděče

Pokud jste nenašli Vámi požadovaný typ stavebního rozváděče, odešlete nám poptávku, nebo nás kontaktujte na telefonních číslech:

- +420 353 614 280
- +420 353 800 216-17
- +420 602 479 097
- +420 602 479 092

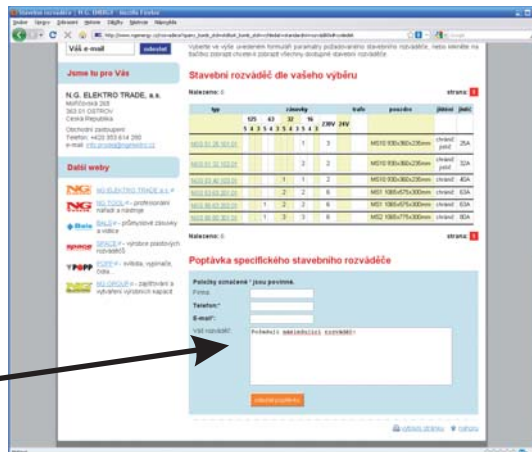



## NG ENERGY - podařené dítko

Když jsme v roce 1998 zvažovali v naší firmě rozšíření portfolia produktů, nabízeli se dvě možnosti. Buďto se domluvíme se zahraničním výrobcem na spolupráci a budeme jeho výrobky do ČR dovážet, (S rizikem, že pro někoho rozjedeme prodej a on s námi ukončí spolupráci, neboť hrubá práce je již udělána a bude si prodávat sám. Tuto zkušenost máme již také za sebou.) nebo byla další varianta, najít produkt, který jsme schopni vyrobit a zkusit tak nabídnout našim zákazníkům český výrobek, který obstojí v konkurenci, jež zcela jistě nevzdá podílu na trhu dobrovolně.

Volba padla na variantu vlastní výroby, a jako produkt byla zvolena skupina rozváděčů a zásuvkových kombinací. Z dnešního pohledu byly začátky vskutku pionýrské a konkurence i někteří zákazníci pozorovali naše první pokusy se shovívavým úsměvem, nicméně roční produkce 300 ks zásuvkových kombinací byla pro nás ohromná meta. Další roky byly ve znamení tvrdé a systematické práce kdy jsme museli naplnit naše motto „nemáme jméno věhlasného koncernu, ale o to více se snažíme“. Snaha se nám ale vyplatila. Po 9-ti letech se značka NG ENERGY stala synonymem pro kvalitu a promyšlené provedení zásuvkových kombinací a gumových rozvodnic. Naše roční produkce činí cca 12 000 ks zásuvkových kombinací a v současné nabídce máme již přes 3500 typů.

Dnes jsou naše zásuvkové kombinace standardní skladovou položkou u naprosté většiny odborných elektrotechnických velkoobchodů v ČR a v roce 2008 jsme začali zavážet i velkoobchody ve Slovenské republice. Naše výrobky slouží širokému spektru zákazníků. Od přípojních bodů na zahradách a garážích jsme se propracovali až do hal Škody Auto a.s. závody Mladá Boleslav, Kvasiny a Vrchlabí, Plzeňského prazdroje, filmových ateliérů Barrandov, Elektrizace železnic Praha, ČD, České armády, Slovenské armády, polních nemocnic armád NATO, velkých kontejnerových překladišť, tiskárny MAFRA, Truck centra Mercedes - Benz, S.&W. automobily, Volkswagen Slovakia, závodu Pötingen Vodňany a dalších významných průmyslových, logistických a obchodních firem.

V roce 2008 jsme zahájili výrobu celoplechových staveništních rozváděčů NG ENERGY. Také u těchto výrobků klademe veliký důraz na profesionální provedení a vysokou kvalitu, kterou ocení především opravdoví řemeslníci.



Armáda ČR a SR

S.&W. Automobily Mercedes-Benz

Filmová studia Barrandov

Rekonstrukce Karlova mostu

Mistrovství světa motocross Loket

## Existuje devět dobrých důvodů, proč byste si měli vybrat firmu N.G. ELEKTRO TRADE, a.s., jako výrobce Vaší zásuvkové kombinace:

1. Perfektně rozumíme tomu, co děláme. Ročně dodáváme na trh až 12 000 výrobků v provedení 16/32/63/125A a 24/230/400V.
2. Všechny námi vyrobené zásuvkové kombinace mají certifikát EZÚ. Ke každé dodávce dodáváme zkušební protokol. Originály protokolů archivujeme po dobu minimálně pěti let.
3. Vnitřní zapojení zásuvek je provedeno systémem QUICK CONNECT, tj. bez použití šroubů. Je to jednoduché a bezúdržbové.
4. Pokud to rozměry pouzdra dovolují a nemá-li zákazník jiné požadavky, zapojujeme každou zásuvku pod samostatný jistič.
5. V každé kombinaci je standardně montována svorkovnice WERIT, která Vám umožní snadné smýčkování dalších kombinací až do průřezu 5x25mm<sup>2</sup>.
6. Přepravní kartonový obal Vám poslouží zároveň jako vrtací šablona.
7. Materiál skříněk je speciálně upraven pro vysokou odolnost proti UV záření. Díky tomu plast s časem nezežloutne ani nezkréhne. Již se nemusíte obávat vytržení zásuvek z rozváděče.
8. Máme bezkonkurenční nejkratší dodací lhůty. Když Vaši objednávku obdržíme do 10:00hod., dodáme Vám kombinaci hned následující pracovní den.
9. Vybrat si můžete z více než 3500 typů. A když Vám žádný z nich nebude vyhovovat, sestavíme pro Vás typ nový, přesně podle Vašich požadavků.



## Vyrábíme a distribuujeme:

Stavebnicový systém zásuvkových kombinací (skříní), montovaných ze zahraničních komponentů ve firmě **N.G. ELEKTRO TRADE, a.s.** Pouzdra kombinací jsou vyrobena z polykarbonátu nebo tvrzené gumy. Zásuvkové kombinace jsou standardně osazeny vývodkami a je možné je na přání vybavit madlem.

## V současné době máme již 3500 typů.

Pokud v nabídce tohoto tištěného katalogu zásuvkových kombinací **NG ENERGY** nenajdete Vámi požadovanou variantu, vyžádejte si naši aktuální verzi CD katalogu, ve kterém naleznete cca 600 typů zásuvkových kombinací, včetně technických údajů, schémat zapojení, fotografií a rozměrových náčrtků. Aktuální verze CD katalogu zásuvkových kombinací **NG ENERGY** má spoustu nových funkcí. Pro projektanty jsme umožnili export dat do CAD systémů, do katalogu jsme přidali interaktivní ceník a spousty dalších příjemných novinek. Pokud upřednostňujete katalog v elektronické podobě, bude náš nový CD katalog Vaším užitečným pomocníkem se spoustou zajímavých funkcí.

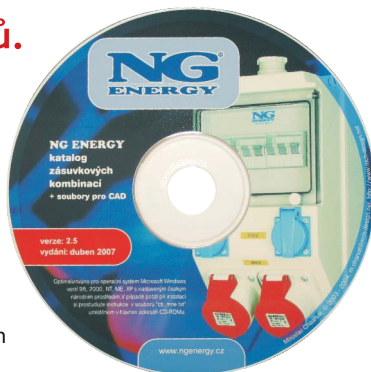

Naši profesionalitu oceníte ve chvíli, kdy potřebujete udělat osazení skříně přesně dle Vašich požadavků. V případě jakýkoliv dotazů se na nás obraťte na tel. čísla: 602 479 097 nebo 602 479 092.

žádejte na tel. čísle: 353 614 280,  
fax: 353 613 092  
nebo na [info.prodej@ngelektro.cz](mailto:info.prodej@ngelektro.cz)

- nástěnné zásuvkové kombinace z plastových a celogumových pouzder jsou díky našemu projektovému oddělení optimálně nastaveny

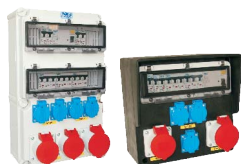

- přehledné prodrátování všech zásuvkových rozváděčů



- přenosné zásuvkové rozváděče pro stavby, opravárenské a servisní střediska



- atraktivní balení obsahující šablonu pro připevňovací otvory



- odklopné víko rozváděče zaručuje jednoduchou montáž, jednoduchý přístup k pojistkám, jističům či proudovým chráničům a snadnou údržbu



- kontrola vypínacího proudu proudového chránič



- zkouška izolace přiloženým napětím



- prodejní regály jsou umístěny ve většině velkoobchodů s elektroinstalačním materiálem, obsahující čtyři nejběžnější typy zásuvkových kombinací





**Areál mateřské firmy.**



**Obytné automobily slouží pro prezentaci u zákazníků.**



**Bydlík TOUR - aktivní prezentace přímo ve velkoobchodech.**



Nástěnné - plastové	Pouzdro 276x184mm		<b>3</b>
	Pouzdro 322x193mm		<b>4</b>
	Pouzdro 460x180mm		<b>5-6</b>
	Pouzdro 460x276mm		<b>7</b>
	Pouzdro 276x276mm IP65		<b>8</b>
Nástěnné - gumové	Pouzdro 330x210mm		<b>9</b>
	Pouzdro 290x290mm		<b>9</b>
	Pouzdro 380x260mm		<b>10</b>
Přenosné - plastové	Různá pouzdra		<b>11</b>
Přenosné - gumové	Pouzdro 140x140mm		<b>12</b>
	Pouzdro 432x120mm		<b>12</b>
	Pouzdro 280x297mm		<b>12</b>
	Pouzdro 360x355mm		<b>12</b>
Závěsné - plastové	Pouzdro 118x118mm		<b>13</b>
Závěsné - gumové	Pouzdro 140x140mm		<b>14</b>
Pouzdra	Plastová		<b>15-18</b>
	Celogumová		<b>19-22</b>
Příslušenství	Okénka, rámečky, zámky, vývodky		<b>23</b>
	Proudové chrániče, jističe, svorkovnice		<b>24</b>
Staveništní rozváděče	Celokovová		<b>25-26</b>



**N.G. ELEKTRO TRADE, a.s.**

Moříčovská 265  
36301 Ostrov

tel.: +420 353 614 280  
fax: +420 353 613 092  
e-mail: info.prodej@ngelektro.cz

[www.ngelektro.cz](http://www.ngelektro.cz)  
[www.ngenergy.cz](http://www.ngenergy.cz)



**N. G. ELEKTRO, s.r.o.**

SNP 138  
956 18 Bošany

tel.: +421 385 427 045  
fax.: +421 385 427 045  
mob.: +421 902 145 250  
e-mail: info@ngelektro.sk

[www.ngelektro.sk](http://www.ngelektro.sk)  
[www.ngenergy.sk](http://www.ngenergy.sk)





## ZÁSUVKOVÉ KOMBINACE - NÁSTĚNNÉ

materiál pouzdra: vysoce odolný plast, chráněno proti stříkající vodě IP44,  
 prodrátováno, zásuvky s ochranným kolíkem,  
 každá kombinace vybavena standardně přípojovací svorkovnicí Werit 5 × 25 mm<sup>2</sup>



### Pouzdro 276 × 184 mm

- 1 CEE zásuvka 16A 400V 5p
- 2 zásuvky s ochranným kolíkem 16A 230V~
- 1 proudový chránič 25A/0, 03A/4p
- 1 jistič char. C 16A 3p
- 1 jistič char. B 16A 1p
- 1 svorkovnice 5 × 25 mm<sup>2</sup>

přívod vedení: 1 × M 25 nahoře (otevřený)  
 1 × M 25 dole (zavřený)

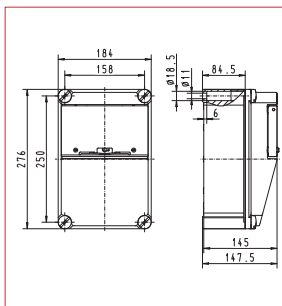

kód pouzdra: 61402

Pod víčkem může být namontováno max. 9 modulů

**Obj. číslo: SC 51 022.01**  
 Obj. číslo pro 4p: SC 41 524

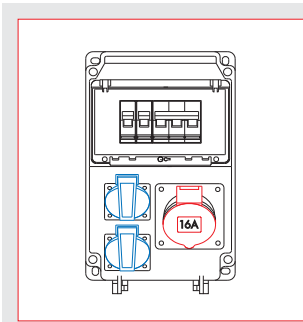

- 1 CEE zásuvka 16A 400V 5p
- 2 zásuvky s ochranným kolíkem 16A 230V~
- 1 jistič char. C 16A 3p
- 2 jističe char. B 16A 1p
- 1 svorkovnice 5 × 25 mm<sup>2</sup>

přívod vedení: 1 × M 25 nahoře (otevřený)  
 1 × M 25 dole (zavřený)

**Obj. číslo: SJ 51 013.01**  
 Obj. číslo pro 4p: SJ 41 545

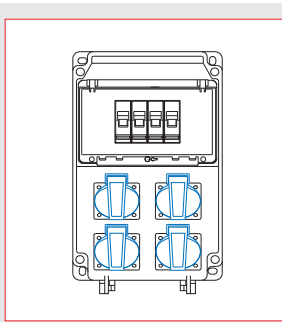

- 4 zásuvky s ochranným kolíkem 16A 230V~
- 4 jističe char. B 16A 1p
- 1 svorkovnice 3 × 25 mm<sup>2</sup>

přívod vedení: 1 × M 20 nahoře (otevřený)  
 1 × M 20 dole (zavřený)

**Obj. číslo: SJ 31 010.01**

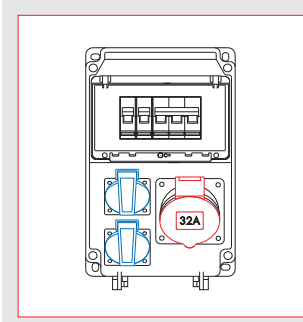

- 1 CEE zásuvka 32A 400V 5p
- 2 zásuvky s ochranným kolíkem 16A 230V~
- 1 jistič char. C 32A 3p
- 2 jističe char. B 16A 1p
- 1 svorkovnice 5 × 25 mm<sup>2</sup>

přívod vedení: 1 × M 25 nahoře (otevřený)  
 1 × M 25 dole (zavřený)

**Obj. číslo: SJ 53 014.01**  
 Obj. číslo pro 4p: SJ 43 551

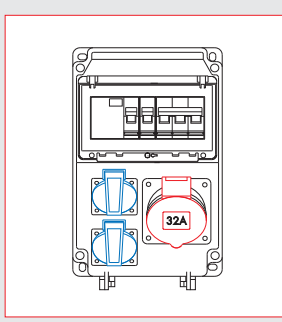

- 1 CEE zásuvka 32A 400V 5p
- 2 zásuvky s ochranným kolíkem 16A 230V~
- 1 proudový chránič 40A/0,03A/4p
- 1 jistič char. C 32A 3p
- 1 jistič char. B 16A 1p
- 1 svorkovnice 5 × 25 mm<sup>2</sup>

přívod vedení: 1 × M 25 nahoře (otevřený)  
 1 × M 25 dole (zavřený)

**Obj. číslo: SC 53 024.01**  
 Obj. číslo pro 4p: SC 43 531

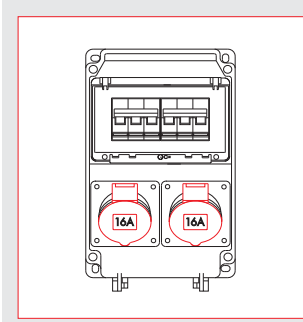

- 2 CEE zásuvky 16A 400V 5p
- 2 jističe char. C 16A 3p
- 1 svorkovnice 5 × 25 mm<sup>2</sup>

přívod vedení: 1 × M 25 nahoře (otevřený)  
 1 × M 25 dole (zavřený)

**Obj. číslo: SJ 51 016.01**  
 Obj. číslo pro 4p: SJ 41 546

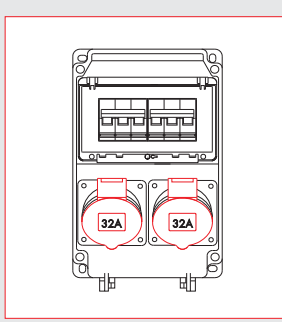

- 2 CEE zásuvky 32A 400V 5p
- 2 jističe char. C 32A 3p
- 1 svorkovnice 5 × 25 mm<sup>2</sup>

přívod vedení: 1 × M 25 nahoře (otevřený)  
 1 × M 25 dole (zavřený)

**Obj. číslo: SJ 53 017.01**  
 Obj. číslo pro 4p: SJ 43 552

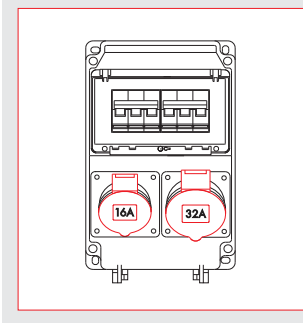

- 1 CEE zásuvka 32A 400V 5p
- 1 CEE zásuvka 16A 400V 5p
- 1 jistič char. C 32A 3p
- 1 jistič char. C 16A 3p
- 1 svorkovnice 5 × 25 mm<sup>2</sup>

přívod vedení: 1 × M 25 nahoře (otevřený)  
 1 × M 25 dole (zavřený)

**Obj. číslo: SJ 53 018.01**  
 Obj. číslo pro 4p: SJ 43 523

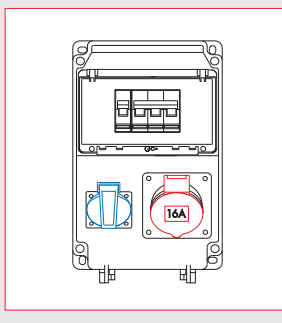

- 1 CEE zásuvka 16A 400V 5p
- 1 zásuvka s ochranným kolíkem 16A 230V~
- 1 jistič char. C 16A 3p
- 1 jistič char. B 16A 1p
- 1 svorkovnice 5 × 25 mm<sup>2</sup>

přívod vedení: 1 × M 25 nahoře (otevřený)  
 1 × M 25 dole (zavřený)

**Obj. číslo: SJ 51 011.01**  
 Obj. číslo pro 4p: SJ 41 789.01

## ZÁSUVKOVÉ KOMBINACE - NÁSTĚNNÉ

materiál pouzdra: vysoce odolný plast, chráněno proti stříkající vodě IP44,  
prodrátováno, zásuvky s ochranným kolíkem,  
každá kombinace vybavena standardně připojovací svorkovnicí Werit 5 × 25 mm<sup>2</sup>



### Pouzdro 322 × 193 mm

- 1 CEE zásuvka 32A 400V 5p
- 1 CEE zásuvka 16A 400V 5p
- 2 zásuvky s ochranným kolíkem 16A 230V~
- 1 jistič char.C 32A 3p
- 1 jistič char.C 16A 3p
- 2 jističe char.B 16A 1p
- 1 svorkovnice 5 × 25 mm<sup>2</sup>

přívod vedení: 1 × M 32 nahoře (otevřený)  
1 × M 32 nahoře (zavřený)

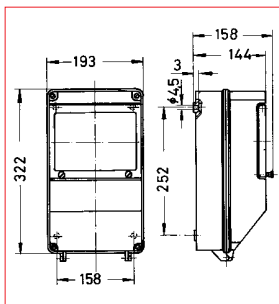

kód pouzdra: 61112

Pod víčkem může být namontováno max. 9 modulů.

Obj. číslo: SJ 53 036.01  
Obj. číslo pro 4p: SJ 43 525

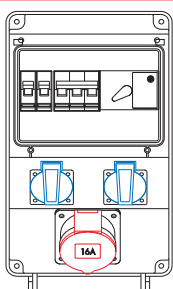

- 1 CEE zásuvka 16A 400V 5p
- 2 zásuvky s ochranným kolíkem 16A 230V~
- 1 proudový chránič 25A/0,03A/4p
- 1 jistič char.C 16A 3p
- 2 jističe char.B 16A 1p
- 1 svorkovnice 5 × 25 mm<sup>2</sup>

přívod vedení: 1 × M 32 nahoře (otevřený)  
1 × M 32 nahoře (zavřený)

Obj. číslo: SC 51 040.01  
Obj. číslo pro 4p: SC 41 525

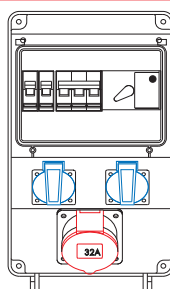

- 1 CEE zásuvka 32A 400V 5p
- 2 zásuvky s ochranným kolíkem 16A 230V~
- 1 proudový chránič 40A/0,03A/4p
- 1 jistič char.C 32A 3p
- 2 jističe char.B 16A 1p
- 1 svorkovnice 5 × 25 mm<sup>2</sup>

přívod vedení: 1 × M 32 nahoře (otevřený)  
1 × M 32 nahoře (zavřený)

Obj. číslo: SC 53 041.01  
Obj. číslo pro 4p: SC 43 532

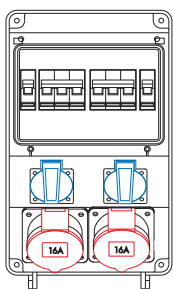

- 2 CEE zásuvky 16A 400V 5p
- 2 zásuvky s ochranným kolíkem 16A 230V~
- 2 jističe char.C 16A 3p
- 2 jističe char.B 16A 1p
- 1 svorkovnice 5 × 25 mm<sup>2</sup>

přívod vedení: 1 × M 32 nahoře (otevřený)  
1 × M 32 nahoře (zavřený)

Obj. číslo: SJ 51 042.01  
Obj. číslo pro 4p: SJ 41 548

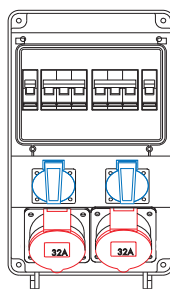

- 2 CEE zásuvky 32A 400V 5p
- 2 zásuvky s ochranným kolíkem 16A 230V~
- 2 jističe char.C 32A 3p
- 2 jističe char.B 16A 1p
- 1 svorkovnice 5 × 25 mm<sup>2</sup>

přívod vedení: 1 × M 32 nahoře (otevřený)  
1 × M 32 nahoře (zavřený)

Obj. číslo: SJ 53 043.01  
Obj. číslo pro 4p: SJ 43 526

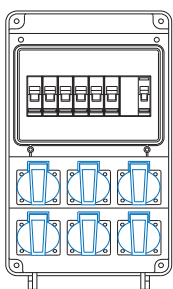

- 6 zásuvek s ochranným kolíkem 16A 230V~
- 1 proudový chránič 25A/0,03A/2p
- 6 jističů char. B 16A 1p
- 1 svorkovnice 3 × 25 mm<sup>2</sup>

přívod vedení: 1 × M 32 nahoře (otevřený)  
1 × M 32 nahoře (zavřený)

Obj. číslo: SC 31 179.01

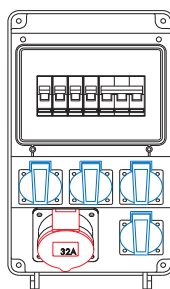

- 1 zásuvka 32A 400V 5p
- 4 zásuvky s ochranným kolíkem 16A 230V~
- 1 jistič char. C 32A 3p
- 4 jističe char. B 16A 1p
- 1 svorkovnice 5 × 25 mm<sup>2</sup>

přívod vedení: 1 × M 32 nahoře (otevřený)  
1 × M 32 nahoře (zavřený)

Obj. číslo: SJ 53 266.01  
Obj. číslo pro 4p: SJ 43 580

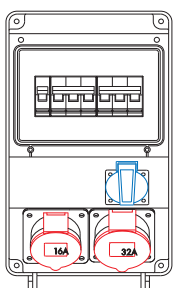

- 1 zásuvka 32A 400V 5p
- 1 zásuvka 16A 400V 5p
- 1 zásuvka s ochranným kolíkem 16A 230V~
- 1 jistič char.C 32A 3p
- 1 jistič char.C 16A 3p
- 1 jistič char.B 16A 1p
- 1 svorkovnice 5 × 25 mm<sup>2</sup>

přívod vedení: 1 × M 32 nahoře (otevřený)  
1 × M 32 nahoře (zavřený)

Obj. číslo: SJ 53 178.01  
Obj. číslo pro 4p: SJ 43 581

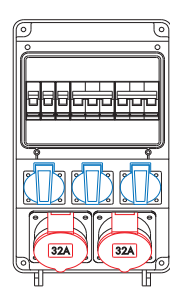

- 2 CEE zásuvky 32A 400V 5p
- 3 zásuvky s ochranným kolíkem 16A 230V~
- 2 jističe char. C 32A 3p
- 3 jističe char.B 16A 1p
- 1 svorkovnice 5 × 25 mm<sup>2</sup>

přívod vedení: 1 × M25 nahoře (otevřený)  
1 × M25 dole (zavřený)

Obj. číslo: SJ 53 159.01  
Obj. číslo pro 4p: SJ 43 335.01

## ZÁSUVKOVÉ KOMBINACE - NÁSTĚNNÉ

materiál pouzdra: vysoce odolný plast, chráněno proti stříkající vodě IP44,  
 prodrátováno, zásuvky s ochranným kolíkem,  
 každá kombinace vybavena standardně připojovací svorkovnicí Werit 5 × 25 mm<sup>2</sup>



### Pouzdro 460 × 180 mm

- 1 CEE zásuvka 32A 400V 5p
- 1 CEE zásuvka 16A 400V 5p
- 3 zásuvky s ochranným kolíkem 16A 230V~
- 1 proudový chránič 63A/ 0,03A/4p
- 1 jistič char.C 32A 3p
- 1 jistič char.C 16A 3p
- 3 jističe char.B 16A 1p
- 1 svorkovnice 5 × 25 mm<sup>2</sup>

přívod vedení: 1 × M 32 nahoře (otevřený)  
 1 × M 32 nahoře (zavřený)

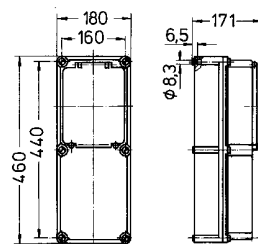

kód pouzdra: 6129

Pod víčkem může být namontováno  
 max. 2 × 8 modulů.

Obj. číslo: SC 53 045.01  
 Obj. číslo pro 4p: SC 43 533

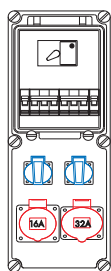

- 1 CEE zásuvka 32A 400V 5p
- 1 CEE zásuvka 16A 400V 5p
- 2 zásuvky s ochranným kolíkem 16A 230V~
- 1 proudový chránič 40A/0,03A/4p
- 1 jistič char.C 32A 3p
- 1 jistič char.C 16A 3p
- 2 jističe char.B 16A 1p
- 1 svorkovnice 5 × 25 mm<sup>2</sup>

přívod vedení: 1 × M 32 nahoře (otevřený)  
 1 × M 32 nahoře (zavřený)

Obj. číslo: SC 53 060.01  
 Obj. číslo pro 4p: SC 43 534

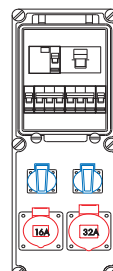

- 1 zásuvka 32A 400V 5p
- 1 zásuvka 16A 400V 5p
- 2 zásuvky s ochranným kolíkem 16A 230V~
- 1 hlavní vypínač 63A/3p zamykatelný
- 1 proudový chránič 40A/0,03A/4p
- 1 jistič char.C 32A 3p
- 1 jistič char.C 16A 3p
- 2 jističe char.B 16A 1p
- 1 svorkovnice 5 × 25 mm<sup>2</sup>

přívod vedení: 1 × M 32 nahoře (otevřený)  
 1 × M 32 nahoře (zavřený)

Obj. číslo: SK 53 199.01  
 Obj. číslo pro 4p: SK 43 583

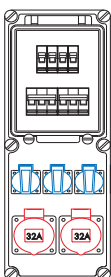

- 2 zásuvky 32A 400V 5p
- 4 zásuvky s ochranným kolíkem 16A 230V~
- 2 jističe char.C 32A 3p
- 4 jističe char. B 16A 1p
- 1 svorkovnice 5 × 25 mm<sup>2</sup>

přívod vedení: 1 × M 32 nahoře (otevřený)  
 1 × M 32 nahoře (zavřený)

Obj. číslo: SJ 53 125.01  
 Obj. číslo pro 4p: SJ 43 582

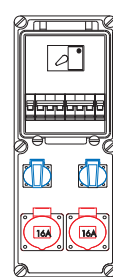

- 2 CEE zásuvky 16A 400V 5p
- 2 zásuvky s ochranným kolíkem 16A 230V~
- 1 proudový chránič 40A/0,03A/4p
- 2 jističe char.C 16A 3p
- 2 jističe char.B 16A 1p
- 1 svorkovnice 5 × 25 mm<sup>2</sup>

přívod vedení: 1 × M 32 nahoře (otevřený)  
 1 × M 32 nahoře (zavřený)

Obj. číslo: SC 51 068.01  
 Obj. číslo pro 4p: SC 41 527



- 1 CEE zásuvka 32A 400V 5p
- 1 CEE zásuvka 16A 400V 5p
- 3 zásuvky s ochranným kolíkem 16A 230V~
- 1 jistič char.C 32A 3p
- 1 jistič char.C 16A 3p
- 3 jističe char.B 16A 1p
- 1 svorkovnice 5 × 25 mm<sup>2</sup>

přívod vedení: 1 × M 32 nahoře (otevřený)  
 1 × M 32 nahoře (zavřený)

Obj. číslo: SJ 53 070.01  
 Obj. číslo pro 4p: SJ 43 528

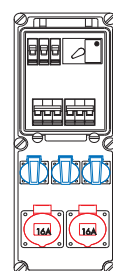

- 2 CEE zásuvky 16A 400V 5p
- 3 zásuvky s ochranným kolíkem 16A 230V~
- 1 proudový chránič 40A/0,03A/4p
- 2 jističe char.C 16A 3p
- 3 jističe char.B 16A 1p
- 1 svorkovnice 5 × 25 mm<sup>2</sup>

přívod vedení: 1 × M 32 nahoře (otevřený)  
 1 × M 32 nahoře (zavřený)

Obj. číslo: SC 51 071.01  
 Obj. číslo pro 4p: SC 41 528

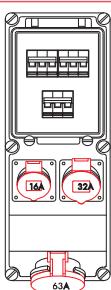

- 1 CEE zásuvka 63A 400V 5p
- 1 CEE zásuvka 32A 400V 5p
- 1 CEE zásuvka 16A 400V 5p
- 1 jistič char.C 63A 3p
- 1 jistič char.C 32A 3p
- 1 jistič char.C 16A 3p
- 1 svorkovnice 5 × 35 mm<sup>2</sup>

přívod vedení: 1 × M 32 nahoře (otevřený)  
 1 × M 32 nahoře (zavřený)

kód pouzdra: 15252  
 Obj. číslo: SJ 56 064.01  
 Obj. číslo pro 4p: SJ 46 530

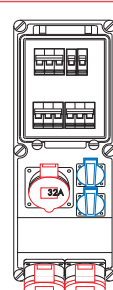

- 1 CEE zásuvka 32A 400V 5p
- 2 CEE zásuvky 16A 400V 5p
- 2 zásuvky s ochranným kolíkem 16A 230V~
- 1 jistič char.C 32A 3p
- 2 jističe char.C 16A 3p
- 2 jističe char.B 16A 1p
- 1 svorkovnice 5 × 25 mm<sup>2</sup>

přívod vedení: 1 × M 32 nahoře (otevřený)  
 1 × M 32 nahoře (zavřený)

kód pouzdra: 6116  
 Obj. číslo: SJ 53 061.01  
 Obj. číslo pro 4p: SJ 43 527



## ZÁSUVKOVÉ KOMBINACE - NÁSTĚNNÉ

materiál pouzdra: vysoce odolný plast, chráněno proti stříkající vodě IP44,  
prodrátováno, zásuvky s ochranným kolíkem, každá kombinace vybavena standardně přípojovací svorkovnicí Werit 5 × 25 mm<sup>2</sup>



### Pouzdro 460 × 180 mm

- 1 zásuvka 32A 400V 5p
- 2 zásuvky s ochranným kolíkem 16A 230V~
- 1 zásuvka 24V
- 1 proudový chránič 40A/0,03A/4p
- 1 jistič char.C 32A 3p
- 2 jističe char.B 16A 1p
- 1 jistič char.B 6A 2p
- 1 vypínač 16A 1p
- 1 transformátor 100VA
- 1 svorkovnice 5 × 25 mm<sup>2</sup>
- přívod vedení: 1 × M 32 nahoře (otevřený)
- 1 × M 32 nahoře (zavřený)

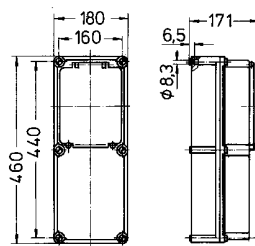

kód pouzdra: 6129

Pod víčkem může být namontováno max. 2 × 8 modulů.

**Obj.číslo: SC 53 142.01**  
Obj.číslo pro 4p:SC 43 590

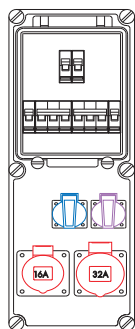

- 1 zásuvka 32A 400V 5p
- 1 zásuvka 16A 400V 5p
- 1 zásuvka s ochranným kolíkem 16A 230V~
- 1 zásuvka 24V
- 1 jistič char.C 32A 3p
- 1 jistič char.C 16A 3p
- 1 jistič char.B 16A 1p
- 1 jistič char.B 6A 2p
- 1 vypínač 16A 1p
- 1 transformátor 100VA
- 1 svorkovnice 5 × 25 mm<sup>2</sup>
- přívod vedení: 1 × M 32 nahoře (otevřený)
- 1 × M 32 nahoře (zavřený)

**Obj.číslo: SJ 53 123.01**  
Obj.číslo pro 4p: SJ 43 585

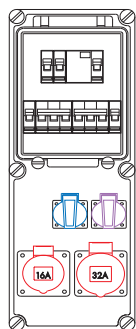

- 1 zásuvka 32A 400V 5p
- 1 zásuvka 16A 400V 5p
- 1 zásuvka s ochranným kolíkem 16A 230V~
- 1 zásuvka 24V
- 1 proudový chránič 40A/0,03A/4p
- 1 jistič char.C 32A 3p
- 1 jistič char.C 16A 3p
- 1 jistič char.B 16A 1p
- 1 jistič char.B 6A 2p
- 1 vypínač 16A 1p
- 1 transformátor 100VA
- 1 svorkovnice 5 × 25 mm<sup>2</sup>
- přívod vedení: 1 × M 32 nahoře (otevřený)
- 1 × M 32 nahoře (zavřený)

**Obj.číslo: SC 53 156.01**  
Obj.číslo pro 4p: SC 43 586

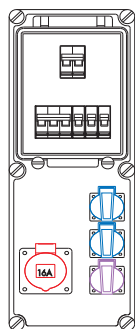

- 1 zásuvka 16A 400V 5p
- 2 zásuvky s ochranným kolíkem 16A 230V~
- 1 zásuvka 24V
- 1 jistič char.C 16A 3p
- 2 jističe char.B 16A 1p
- 1 jistič char.B 6A 2p
- 1 vypínač 16A 1p
- 1 transformátor 100VA
- 1 svorkovnice 5 × 25 mm<sup>2</sup>
- přívod vedení: 1 × M 32 nahoře (otevřený)
- 1 × M 32 nahoře (zavřený)

**Obj.číslo: SJ 51 122.01**  
Obj.číslo pro 4p: SJ 41 587

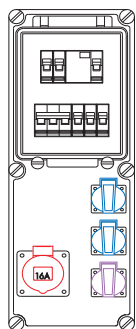

- 1 zásuvka 16A 400V 5p
- 2 zásuvky s ochranným kolíkem 16A 230V~
- 1 zásuvka 24V
- 1 proudový chránič 40A/0,03A/4p
- 1 jistič char.C 16A 3p
- 2 jističe char.B 16A 1p
- 1 jistič char.B 6A 2p
- 1 vypínač 16A 1p
- 1 transformátor 100VA
- 1 svorkovnice 5 × 25 mm<sup>2</sup>
- přívod vedení: 1 × M 32 nahoře (otevřený)
- 1 × M 32 nahoře (zavřený)

**Obj.číslo: SC 51 141.01**  
Obj.číslo pro 4p: SC 41 588

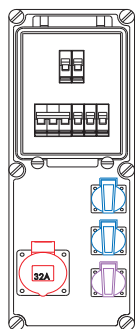

- 1 zásuvka 32A 400V 5p
- 2 zásuvky s ochranným kolíkem 16A 230V~
- 1 zásuvka 24V
- 1 jistič char.C 32A 3p
- 2 jističe char.B 16A 1p
- 1 jistič char.B 6A 2p
- 1 vypínač 16A 1p
- 1 transformátor 100VA
- 1 svorkovnice 5 × 25 mm<sup>2</sup>
- přívod vedení: 1 × M 32 nahoře (otevřený)
- 1 × M 32 nahoře (zavřený)

**Obj.číslo: SJ 53 146.01**  
Obj.číslo pro 4p: SJ 43 589

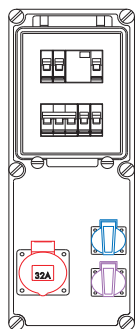

- 1 zásuvka 32A 400V 5p
- 1 zásuvka s ochranným kolíkem 16A 230V~
- 1 zásuvka 24V
- 1 proudový chránič 40A/0,03A/4p
- 1 jistič char.C 32A 3p
- 1 jistič char.B 16A 1p
- 1 jistič char.B 6A 2p
- 1 vypínač 16A 1p
- 1 transformátor 100VA
- 1 svorkovnice 5 × 25 mm<sup>2</sup>
- přívod vedení: 1 × M 32 nahoře (otevřený)
- 1 × M 32 nahoře (zavřený)

**Obj.číslo: SC 53 145.01**  
Obj.číslo pro 4p: SC 43 584

## ZÁSUVKOVÉ KOMBINACE - NÁSTĚNNÉ

materiál pouzdra: vysoce odolný plast, chráněno proti stříkající vodě IP44,  
 prodrátováno, zásuvky s ochranným kolíkem,  
 každá kombinace vybavena standardně přípojovací svorkovnicí Werit 5 × 25 mm<sup>2</sup>



### Pouzdro 460 × 276 mm

1 CEE zásuvka 63A 400V 5p  
 1 CEE zásuvka 32A 400V 5p  
 1 CEE zásuvka 16A 400V 5p  
 3 zásuvky s ochranným kolíkem 16A 230V~  
 1 pojistkový spodek D 02 3p  
 1 jistič char.C 32A 3p  
 1 jistič char.C 16A 3p  
 3 jističe char.B 16A 1p  
 1 svorkovnice 5 × 25 mm<sup>2</sup>  
 přívod vedení: 1 × M 40 nahoře (otevřený)  
                   1 × M 40 nahoře (otevřený)  
                   1 × M 40 dole (zavřený)

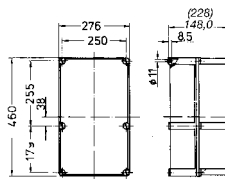

### kód pouzdra:

**61072 (1x okénko)**  
**61098 (2x okénka)**

Na pouzdro mohou být namontovány  
 3 víčka se 13-ti moduly.

**Obj. číslo: SK 56 074.01**  
 Obj. číslo pro 4p: SK 46 532

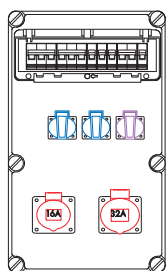

1 zásuvka 32A 400V 5p  
 1 zásuvka 16A 400V 5p  
 2 zásuvky s ochranným kolíkem 16A 230V~  
 1 zásuvka 24V  
 1 jistič char.C 32A 3p  
 1 jistič char.C 16A 3p  
 2 jističe char.B 16A 1p  
 1 jistič char.B 6A 2p  
 1 vypínač 16A 1p  
 1 transformátor 100VA  
 1 svorkovnice 5 × 25 mm<sup>2</sup>  
 přívod vedení: 1 × M 40 nahoře (otevřený)  
                   1 × M 40 nahoře (otevřený)  
                   1 × M 40 dole (zavřený)

**Obj. číslo: SJ 53 152.01**  
 Obj. číslo pro 4p: SJ 43 591

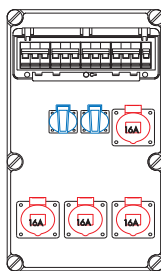

4 zásuvky 16A 400V 5p  
 2 zásuvky s ochranným kolíkem 16A 230V~  
 4 jističe char.C 16A 3p  
 1 jistič char.B 16A 1p  
 1 svorkovnice 5 × 25 mm<sup>2</sup>

přívod vedení: 1 × M 40 nahoře (otevřený)  
                   1 × M 40 nahoře (otevřený)  
                   1 × M 40 dole (zavřený)

**Obj. číslo: SJ 51 226.01**  
 Obj. číslo pro 4p: SJ 41 593

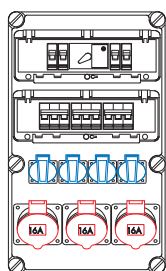

3 CEE zásuvky 16A 400V 5p  
 4 zásuvky s ochranným kolíkem 16A 230V~  
 1 proudový chránič 63A/0,03A/4p  
 3 jističe char.C 16A 3p  
 4 jističe char.B 16A 1p  
 1 svorkovnice 5 × 25 mm<sup>2</sup>

přívod vedení: 1 × M 40 nahoře (otevřený)  
                   1 × M 40 nahoře (otevřený)  
                   1 × M 40 dole (zavřený)

**Obj. číslo: SC 51 079.01**  
 Obj. číslo pro 4p: SC 41 529

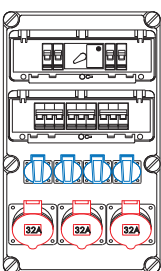

3 CEE zásuvky 32A 400V 5p  
 4 zásuvky s ochranným kolíkem 16A 230V~  
 1 proudový chránič 63A/0,03A/4p  
 3 jističe char.C 32A 3p  
 4 jističe char.B 16A 1p  
 1 svorkovnice 5 × 25 mm<sup>2</sup>

přívod vedení: 1 × M 40 nahoře (otevřený)  
                   1 × M 40 nahoře (otevřený)  
                   1 × M 40 dole (zavřený)

**Obj. číslo: SC 53 080.01**  
 Obj. číslo pro 4p: SC 43 540

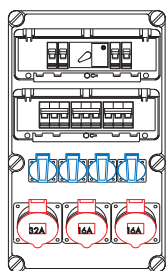

1 CEE zásuvka 32A 400V 5p  
 2 CEE zásuvky 16A 400V 5p  
 4 zásuvky s ochranným kolíkem 16A 230V~  
 1 proudový chránič 63A/0,03A/4p  
 1 jistič char.C 32A 3p  
 2 jističe char.C 16A 3p  
 4 jističe char.B 16A 1p  
 1 svorkovnice 5 × 25 mm<sup>2</sup>  
 přívod vedení: 1 × M 40 nahoře (otevřený)  
                   1 × M 40 nahoře (otevřený)  
                   1 × M 40 dole (zavřený)

**Obj. číslo: SC 53 117.01**  
 Obj. číslo pro 4p: SC 43 563

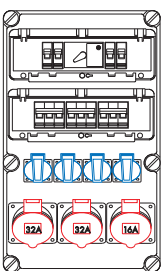

2 CEE zásuvky 32A 400V 5p  
 1 CEE zásuvka 16A 400V 5p  
 4 zásuvky s ochranným kolíkem 16A 230V~  
 1 proudový chránič 63A/0,03A/4p  
 2 jističe char.C 32A 3p  
 1 jistič char.C 16A 3p  
 4 jističe char.B 16A 1p  
 1 svorkovnice 5 × 25 mm<sup>2</sup>  
 přívod vedení: 1 × M 40 nahoře (otevřený)  
                   1 × M 40 nahoře (otevřený)  
                   1 × M 40 dole (zavřený)

**Obj. číslo: SC 53 118.01**  
 Obj. číslo pro 4p: SC 43 564

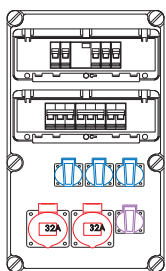

2 zásuvky 32A 400V 5p  
 3 zásuvky s ochranným kolíkem 16A 230V~  
 1 zásuvka 24V  
 1 proudový chránič 40A/0,03A/4p  
 2 jističe char.C 32A 3p  
 3 jističe char.B 16A 1p  
 1 jistič char.B 6A 2p  
 1 vypínač 16A 1p  
 1 transformátor 100VA  
 1 svorkovnice 5 × 25 mm<sup>2</sup>  
 přívod vedení: 1 × M 40 nahoře (otevřený)  
                   1 × M 40 nahoře (otevřený)  
                   1 × M 40 dole (zavřený)

**Obj. číslo: SC 53 251.01**  
 Obj. číslo pro 4p: SC 43 592

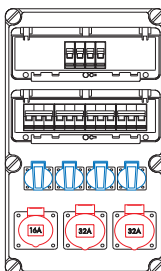

2 CEE zásuvky 32A 400V 5p  
 2 CEE zásuvky 16A 400V 5p  
 4 zásuvky s ochranným kolíkem 16A 230V~  
 2 jističe char. C 32A 3p  
 2 jističe char. C 16A 3p  
 4 jističe char. B 32A 3p  
 1 svorkovnice 5 × 25 mm<sup>2</sup>  
 přívod vedení: 1 × M 40 nahoře (otevřený)  
                   1 × M 40 nahoře (otevřený)  
                   1 × M 40 dole (zavřený)

**Obj. číslo: SJ 53 1102.01**  
 Obj. číslo pro 4p: SJ 43 579.01

## ZÁSUVKOVÉ KOMBINACE - NÁSTĚNNÉ

materiál pouzdra: vysoce odolný plast, krytí IP 65,  
prodrátováno, zásuvky s ochranným kolíkem,  
každá kombinace vybavena standardně přípojovací svorkovnicí Werit 5 × 25 mm<sup>2</sup>



**Pouzdro 276 × 276 mm**  
1 CEE zásuvka 32A 400V 5p  
1 zásuvka s ochranným kolíkem 16A 230V~  
1 jistič char.C 32A 3p  
1 jistič char.B 16A 1p  
1 svorkovnice 5 × 25mm<sup>2</sup>

přívod vedení: 1 × M32 nahoře (otevřený)  
1 × M32 dole (zavřený)

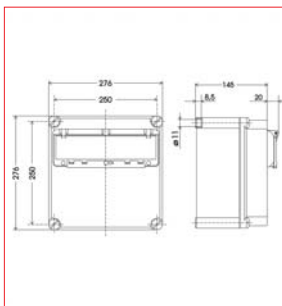

**kód pouzdra: 61119**

Pod víčkem může být namontováno max. 13 modulů.

**Obj. číslo: SJ 53 2086.01**

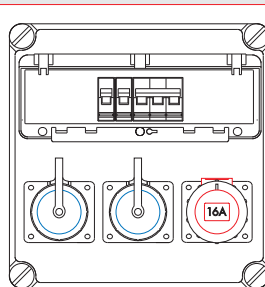

1 CEE zásuvka 16A 400V 5p  
2 zásuvky s ochranným kolíkem 16A 230V~  
1 jistič char.C 16A 3p  
2 jističe char.B 16A 1p  
1 svorkovnice 5 × 25mm<sup>2</sup>

přívod vedení: 1 × M32 nahoře (otevřený)  
1 × M32 dole (zavřený)

**Obj. číslo: SJ 51 460.01**

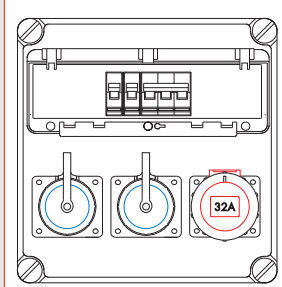

1 CEE zásuvka 32A 400V 5p  
2 zásuvky s ochranným kolíkem 16A 230V~  
1 jistič char.C 32A 3p  
2 jističe char.B 16A 1p  
1 svorkovnice 5 × 25mm<sup>2</sup>

přívod vedení: 1 × M32 nahoře (otevřený)  
1 × M32 dole (zavřený)

**Obj. číslo: SJ 53 2122.01**

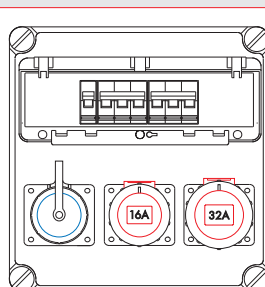

1 CEE zásuvka 32A 400V 5p  
1 CEE zásuvka 16A 400V 5p  
1 zásuvka s ochranným kolíkem 16A 230V~  
1 jistič char.C 32A 3p  
1 jistič char.C 16A 3p  
1 jistič char.B 16A 1p  
1 svorkovnice 5 × 25mm<sup>2</sup>

přívod vedení: 1 × M32 nahoře (otevřený)  
1 × M32 dole (zavřený)

**Obj. číslo: SJ 53 1851.01**

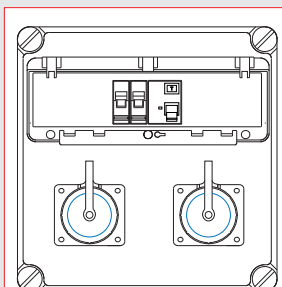

2 zásuvky s ochranným kolíkem 16A 230V~  
1 proudový chránič 25A/0,03A/2p  
2 jističe char.B 16A 1p  
1 svorkovnice 3 × 25mm<sup>2</sup>

přívod vedení: 1 × M25 nahoře (otevřený)  
1 × M25 dole (zavřený)

**Obj. číslo: SC 31 1998.01**

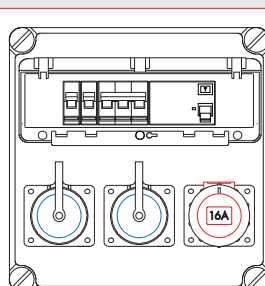

1 CEE zásuvka 16A 400V 5p  
2 zásuvky s ochranným kolíkem 16A 230V~  
1 proudový chránič 25A/0,03A/4p  
1 jistič char.C 16A 3p  
2 jističe char.B 16A 1p  
1 svorkovnice 5 × 25mm<sup>2</sup>

přívod vedení: 1 × M32 nahoře (otevřený)  
1 × M32 dole (zavřený)

**Obj. číslo: SC 51 1448.01**

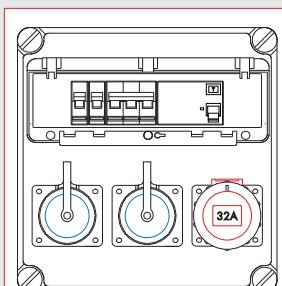

1 CEE zásuvka 32A 400V 5p  
2 zásuvky s ochranným kolíkem 16A 230V~  
1 proudový chránič 40A/0,03A/4p  
1 jistič char.C 32A 3p  
2 jističe char.B 16A 1p  
1 svorkovnice 5 × 25mm<sup>2</sup>

přívod vedení: 1 × M32 nahoře (otevřený)  
1 × M32 dole (zavřený)

**Obj. číslo: SC 53 1404.01**

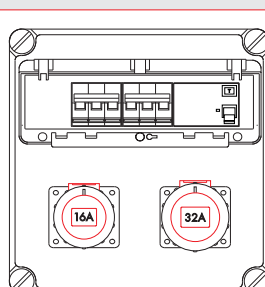

1 CEE zásuvka 32A 400V 5p  
1 CEE zásuvka 16A 400V 5p  
1 proudový chránič 40A/0,03A/4p  
1 jistič char.C 32A 3p  
1 jistič char.C 16A 3p  
1 svorkovnice 5 × 25mm<sup>2</sup>

přívod vedení: 1 × M32 nahoře (otevřený)  
1 × M32 dole (zavřený)

**Obj. číslo: SC 53 1286.01**

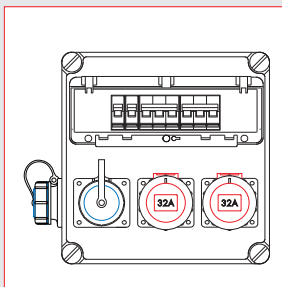

2 CEE zásuvky 32A 400V 5p  
2 zásuvky s ochranným kolíkem 16A 230V~  
2 jističe char.C 32A 3p  
2 jističe char.B 16A 1p  
1 svorkovnice 5 × 25mm<sup>2</sup>

přívod vedení: 1 × M32 nahoře (otevřený)  
1 × M32 dole (zavřený)

**Obj. číslo: SJ 53 1670.01**



## ZÁSUVKOVÉ KOMBINACE CELOGUMOVÉ - NÁSTĚNNÉ

materiál pouzdra: vysoce odolná guma, chráněno proti stříkající vodě IP44,  
prodrátováno, zásuvky s ochranným kolíkem,  
každá kombinace vybavena standardně přípojovací svorkovnicí Werit 5 × 25 mm<sup>2</sup>



### Pouzdro 330 × 210 mm

2 CEE zásuvky 32A 400V 5p  
3 zásuvky s ochranným kolíkem 16A 230V~  
2 jističe char.C 32A 3p  
3 jističe char.B 16A 1p  
1 svorkovnice 5 × 25mm<sup>2</sup>

přívod vedení: 1 × M 32 nahoře (otevřený)  
1 × M 32 nahoře (zavřený)

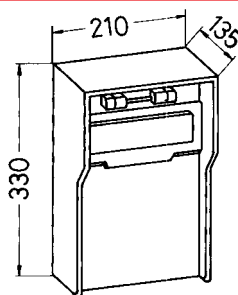

kód pouzdra: 6537

Pod víčkem může být namontováno max. 10 modulů.

**Obj. číslo: GJ 53 085.01**

Obj. číslo pro 4p: GJ 43 508

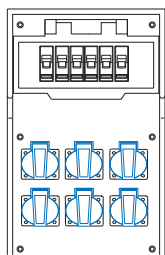

6 zásuvek s ochranným kolíkem 16A 230V~  
6 jističů char.B 16A 1p  
1 svorkovnice 3 × 25mm<sup>2</sup>

přívod vedení: 1 × M 25 nahoře (otevřený)  
1 × M 25 nahoře (zavřený)

**Obj. číslo: GJ 31 087.01**

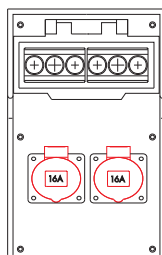

2 CEE zásuvky 16A 400V 5p  
2 pojistkové spodky D 01 3p  
1 svorkovnice 5 × 25mm<sup>2</sup>

přívod vedení: 1 × M 32 nahoře (otevřený)  
1 × M 32 nahoře (zavřený)

**Obj. číslo: GP 51 088.01**

Obj. číslo pro 4p: GP 41 515

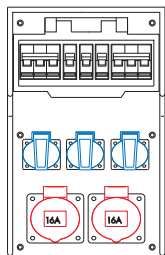

2 CEE zásuvky 16A 400V 5p  
3 zásuvky s ochranným kolíkem 16A 230V~  
2 jističe char.C 16A 3p  
3 jističe char.B 16A 1p  
1 svorkovnice 5 × 25mm<sup>2</sup>

přívod vedení: 1 × M 32 nahoře (otevřený)  
1 × M 32 nahoře (zavřený)

**Obj. číslo: GJ 51 089.01**

Obj. číslo pro 4p: GJ 41 506

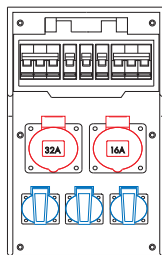

1 CEE zásuvka 32A 400V 5p  
1 CEE zásuvka 16A 400V 5p  
3 zásuvky s ochranným kolíkem 16A 230V~  
1 jistič char.C 32A 3p  
1 jistič char.C 16A 3p  
3 jističe char.B 16A 1p  
1 svorkovnice 5 × 25mm<sup>2</sup>

přívod vedení: 1 × M 32 nahoře (otevřený)  
1 × M 32 nahoře (zavřený)

**Obj. číslo: GJ 53 090.01**

Obj. číslo pro 4p: GJ 43 509



### Pouzdro 290 × 290 mm

1 CEE zásuvka 32A 400V 5p  
1 CEE zásuvka 16A 400V 5p  
3 zásuvky s ochranným kolíkem 16A 230V~  
1 proudový chránič 40A/0,03A/4p  
1 jistič char.C 32A 3p  
1 jistič char.C 16A 3p  
3 jističe char.B 16A 1p  
1 svorkovnice 5 × 25 mm<sup>2</sup>

přívod vedení: 1 × M 32 nahoře (otevřený)  
1 × M 32 nahoře (zavřený)

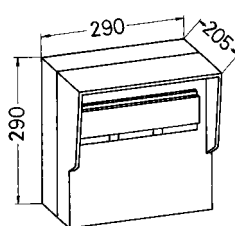

kód pouzdra: 6540

Pod víčkem může být namontováno max. 12 modulů.

**Obj. číslo: GC 53 096.01**

Obj. číslo pro 4p: GC 43 503

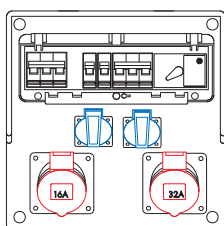

1 CEE zásuvka 32A 400V 5p  
1 CEE zásuvka 16A 400V 5p  
2 zásuvky s ochranným kolíkem 16A 230V~  
1 proudový chránič 40A/0,03A/4p  
1 jistič char.C 32A 3p  
1 jistič char.C 16A 3p  
2 jističe char.B 16A 1p  
1 svorkovnice 5 × 25 mm<sup>2</sup>

přívod vedení: 1 × M 32 nahoře (otevřený)  
1 × M 32 nahoře (zavřený)

**Obj. číslo: GC 53 091.01**

Obj. číslo pro 4p: GC 43 502

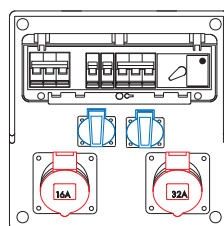

1 CEE zásuvka 32A 400V 5p  
1 CEE zásuvka 16A 400V 5p  
2 zásuvky s ochranným kolíkem 16A 230V~  
1 proudový chránič 63A/0,03A/4p  
1 jistič char.C 32A 3p  
1 jistič char.C 16A 3p  
2 jističe char.B 16A 1p  
1 svorkovnice 5 × 25 mm<sup>2</sup>

přívod vedení: 1 × M 32 nahoře (otevřený)  
1 × M 32 nahoře (zavřený)

**Obj. číslo: GC 53 097.01**

Obj. číslo pro 4p: GC 43 504

## ZÁSUVKOVÉ KOMBINACE CELOGUMOVÉ - NÁSTĚNNÉ

materiál pouzdra: vysoce odolná guma, chráněno proti stříkající vodě IP44,  
prodrátováno, zásuvky s ochranným kolíkem,  
každá kombinace vybavena standardně připojovací svorkovnicí Werit 5 × 25 mm<sup>2</sup>



### Pouzdro 380 × 260 mm

- 1 CEE zásuvka 32A 400V 5p
- 1 CEE zásuvka 16A 400V 5p
- 3 zásuvky s ochranným kolíkem 16A 230V~
- 1 proudový chránič 63A/0,3A 4p
- 1 jistič char.C 32A 3p
- 1 jistič char.C 16A 3p
- 2 jističe char.B 16A 1p
- 1 svorkovnice 5 × 25 mm<sup>2</sup>

přívod vedení: 1 × M 32 nahoře (otevřený)  
1 × M 32 nahoře (zavřený)

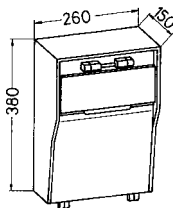

kód pouzdra: 6524

Pod víčkem může být namontováno max. 12 modulů.

Obj. číslo: GC 53 099.01  
Obj. číslo pro 4p: GC 43 520

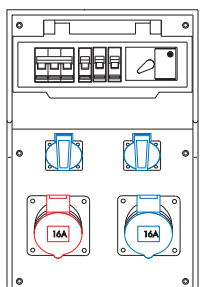

- 1 CEE zásuvka 16A 400V 5p
- 1 CEE zásuvka 16A 230V 3p
- 2 zásuvky s ochranným kolíkem 16A 230V~
- 1 proudový chránič 40A/0,03A/4p
- 1 jistič char.C 16A 3p
- 1 jistič char.C 16A 1p
- 2 jističe char.B 16A 1p
- 1 svorkovnice 5 × 25 mm<sup>2</sup>

přívod vedení: 1 × M 32 nahoře (otevřený)  
1 × M 32 nahoře (zavřený)

Obj. číslo: GC 51 102.01  
Obj. číslo pro 4p: GC 41 501

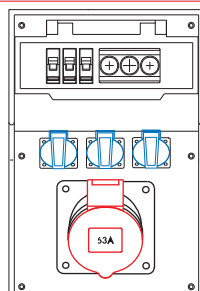

- 1 CEE zásuvka 63A 400V 5p
- 3 zásuvky s ochranným kolíkem 16A 230V~
- 1 pojistkový spodek D 02 3p
- 3 jističe char.B 16A 1p
- 1 svorkovnice 5 × 25 mm<sup>2</sup>

přívod vedení: 1 × M 32 nahoře (otevřený)  
1 × M 32 nahoře (zavřený)

Obj. číslo: GK 56 106.01  
Obj. číslo pro 4p: GK 46 512

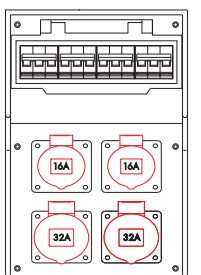

- 2 CEE zásuvky 32A 400V 5p
- 2 CEE zásuvky 16A 400V 5p
- 2 jističe char.C 32A 3p
- 2 jističe char.C 16A 3p
- 1 svorkovnice 5 × 25 mm<sup>2</sup>

přívod vedení: 1 × M 32 nahoře (otevřený)  
1 × M 32 nahoře (zavřený)

Obj. číslo: GJ 53 1123.01  
Obj. číslo pro 4p: GJ 43 887.01

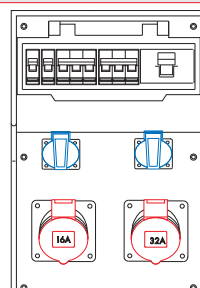

- 1 CEE zásuvka 32A 400V 5p
- 1 CEE zásuvka 16A 400V 5p
- 2 zásuvky s ochranným kolíkem 16A 230V~
- 1 hlavní vypínač 40A 3p
- 1 jistič char.C 32A 3p
- 1 jistič char.C 16A 3p
- 2 jističe char.B 16A 1p
- 1 svorkovnice 5 × 25 mm<sup>2</sup>

přívod vedení: 1 × M 32 nahoře (otevřený)  
1 × M 32 nahoře (zavřený)

Obj. číslo: GK 53 105.01  
Obj. číslo pro 4p: GK 43 511

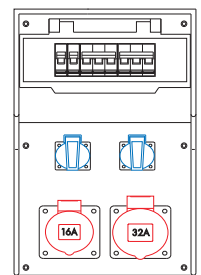

- 1 CEE zásuvka 32A 400V 5p
- 1 CEE zásuvka 16A 400V 5p
- 2 zásuvky s ochranným kolíkem 16A 230V~
- 1 jistič char.C 32A 3p
- 1 jistič char.C 16A 3p
- 2 jističe char.B 16A 1p
- 1 svorkovnice 5 × 25 mm<sup>2</sup>

přívod vedení: 1 × M 32 nahoře (otevřený)  
1 × M 32 dole (zavřený)

Obj. číslo: GJ 53 1008.01  
Obj. číslo pro 4p: GJ 43 886.01

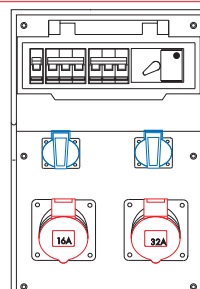

- 1 CEE zásuvka 32A 400V 5p
- 1 CEE zásuvka 16A 400V 5p
- 2 zásuvky s ochranným kolíkem 16A 230V~
- 1 proudový chránič 63A/0,03A/4p
- 1 jistič char.C 32A 3p
- 1 jistič char.C 16A 3p
- 1 jistič char.B 16A 1p
- 1 svorkovnice 5 × 25 mm<sup>2</sup>

přívod vedení: 1 × M 32 nahoře (otevřený)  
1 × M 32 nahoře (zavřený)

Obj. číslo: GC 53 107.01  
Obj. číslo pro 4p: GC 43 505

## ZÁSUVKOVÉ KOMBINACE PLASTOVÉ - PŘENOSNÉ

materiál pouzdra: vysoce odolný plast, chráněno proti stříkající vodě IP44, prodrátováno, zásuvky s ochranným kolíkem, hliníkové madlo

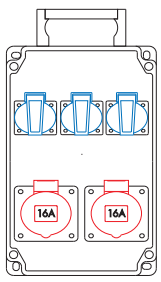

2 CEE zásuvky 16A 400V 5p  
3 zásuvky s ochranným kolíkem 16A 230V~  
1 svorkovnice 5 × 25 mm<sup>2</sup>  
1 madlo

přívod vedení: 1 × M 25 dole (osazen)  
kód pouzdra: 610

**264 × 163 × 130mm**  
**Obj. číslo: SL 51 1015M.01**

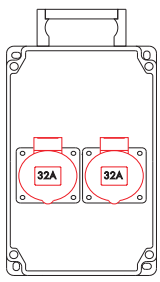

2 CEE zásuvky 32A 400V 5p  
1 svorkovnice 5 × 25 mm<sup>2</sup>  
1 madlo

přívod vedení: 1 × M 25 dole (osazen)  
kód pouzdra: 610

**264 × 163 × 130mm**  
**Obj. číslo: SL 53 1481M.01**

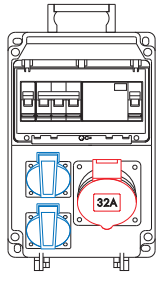

1 CEE zásuvka 32A 400V 5p  
2 zásuvky s ochranným kolíkem 16A 230V~  
1 proudový chránič 40A/0,03A/4p  
1 jistič char.C 32A 3p  
1 jistič char.B 16A 1p (pro 2 zásuvky)  
1 svorkovnice 5 × 25mm<sup>2</sup>  
1 madlo

přívod vedení: 1 × M 25 dole (osazen)  
kód pouzdra: 61402

**264 × 163 × 131mm**  
**Obj. číslo: SC 53 024M.01**

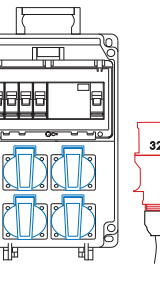

4 zásuvky s ochranným kolíkem 16A 230V~  
1 proudový chránič 25A/0,03A/4p  
4 jističe char.B 16A 1p  
1 svorkovnice 5 × 25mm<sup>2</sup>  
1 madlo  
1 kabel CGSG 5x4mm 2m  
1 vidlice 32A 5p 400V

přívod vedení: 1 × M 25 dole (osazen)  
kód pouzdra: 61402

**264 × 163 × 131mm**  
**Obj. číslo: SC 31 384M.01**

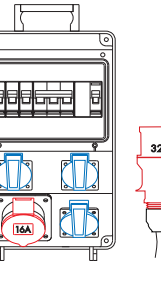

1 CEE zásuvka 16A 400V 5p  
3 zásuvky s ochranným kolíkem 16A 230V~  
1 proudový chránič 25A/0,03A/4p  
1 jistič char.C 16A 3p  
3 jističe char.B 16A 1p  
1 svorkovnice 5 × 25mm<sup>2</sup>  
1 madlo  
1 kabel CGSG 5x6mm 2m  
1 vidlice 32A 5p 400V

přívod vedení: 1 × M 25 dole (osazen)  
kód pouzdra: 61112

**322 × 193 × 144mm**  
**Obj. číslo: SC 31 385M.01**

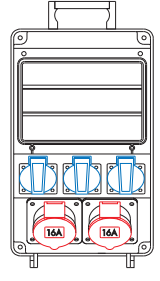

2 CEE zásuvky 16A 400V 5p  
3 zásuvky s ochranným kolíkem 16A 230V~  
1 svorkovnice 5 × 25mm<sup>2</sup>  
1 madlo

přívod vedení: 1 × M 32 dole (osazen)  
kód pouzdra: 61112

**322 × 193 × 144mm**  
**Obj. číslo: SL 51 490M.01**

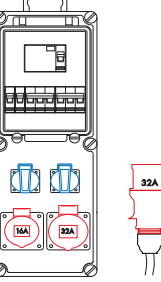

1 CEE zásuvka 32A 400V 5p  
1 CEE zásuvka 16A 400V 5p  
2 zásuvky s ochranným kolíkem 16A 230V~  
1 proudový chránič 40A/0,03A/4p  
1 jistič char.C 32A 3p  
1 jistič char.C 16A 3p  
2 jističe char.B 16A 1p  
1 svorkovnice 5 × 25mm<sup>2</sup>  
1 madlo  
1 kabel CGSG 5x6mm 2m  
1 vidlice 32A 5p 400V

přívod vedení: 1 × M 32 dole (osazen)  
kód pouzdra: 6129

**460 × 180 × 171mm**  
**Obj. číslo: SC 53 367M.01**

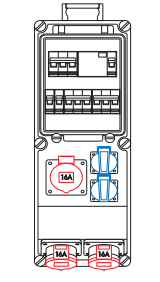

3 CEE zásuvky 16A 400V 5p  
2 zásuvky s ochranným kolíkem 16A 230V~  
1 proudový chránič 63A/0,03A/4p  
3 jističe char.C 16A 3p  
2 jističe char.B 16A 1p  
1 svorkovnice 5 × 25mm<sup>2</sup>  
1 madlo

přívod vedení: 1 × M32 dole (osazen)  
kód pouzdra: 6116

**460 × 180 × 171mm**  
**Obj. číslo: SC 51 1203M.01**

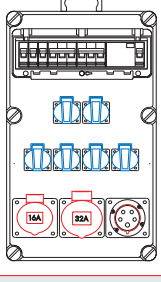

1 CEE zásuvka 32A 400V 5p  
1 CEE zásuvka 16A 400V 5p  
6 zásuvek s ochranným kolíkem 16A 230V~  
1 CEE přívodka 32A 400V 5p  
1 proudový chránič 40A/0,03A/4p  
1 jistič char.C 32A 3p  
1 jistič char.C 16A 3p  
3 jističe char.B 16A 1p  
1 madlo

kód pouzdra: 61072

**460 × 276 × 148mm**  
**Obj. číslo: SC 53 1959M.01**

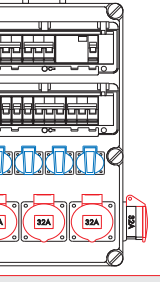

4 CEE zásuvky 32A 400V 5p  
4 zásuvky s ochranným kolíkem 16A 230V~  
1 proudový chránič 63A/0,03A/4p  
4 jističe char.C 32A 3p  
4 jističe char.B 16A 1p  
1 svorkovnice 5 × 25mm<sup>2</sup>  
1 madlo  
1 kabel CGSG 5x6mm 2m  
1 vidlice 32A 5p 400V

přívod vedení: 1 × M32 nahoře (osazen)  
kód pouzdra: 61098

**460 × 276 × 148mm**  
**Obj. číslo: SC 53 1255 M.01**

## ZÁSUVKOVÉ KOMBINACE CELOGUMOVÉ - PŘENOSNÉ

materiál pouzdra: tvrzená guma, chráněno proti stříkající vodě IP44,  
prodrátováno, zásuvky s ochranným kolíkem, madlo



1 CEE zásuvka 16A 400V 5p  
3 zásuvky s ochranným kolíkem 16A 230V~

přívod vedení: 1 × M25 z boku (neosazen)

kód pouzdra: 673

**Obj. číslo: GL 51 1852.01**



3 zásuvky s ochranným kolíkem 16A 230V~  
3 jističe char.B 16A 1p  
1 vidlice 32A 5p 400V

přívod vedení: 1 × M25 (osazen)  
kabel CGSG 5x4mm 2m

kód pouzdra: 673

**Obj. číslo: GL 31 1635.01**



**Pouzdro 432 × 120 mm**

3 CEE zásuvky 16A 230V 3p  
1 vidlice 32A 230V 3p  
3 jističe char.B 16A 1p  
1 svorkovnice 3 × 25mm<sup>2</sup>

přívod vedení: 1 × M25 (osazen)  
kabel CGSG 3x2,5mm 2m

kód pouzdra: 673

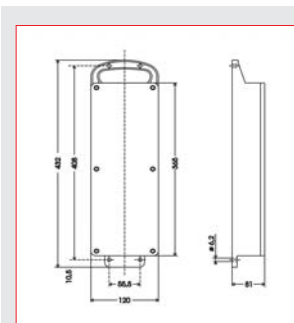

Pod víčkem mohou být namontovány max.  
4 moduly

**Obj. číslo: GJ 31 475.01**

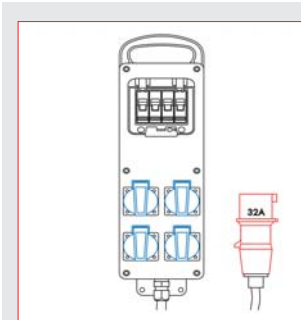

4 zásuvky s ochranným kolíkem 16A 230V~  
4 jističe char.B 16A 1p  
1 svorkovnice 5 × 25mm<sup>2</sup>

přívod vedení: Vidlice 32A 5p 400V 2148  
kabel CGSG 5x4mm 2m

kód pouzdra: 641

**Obj. číslo: GJ 31 487.01**

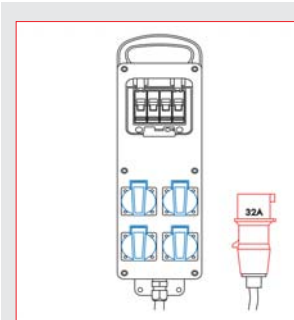

4 zásuvky s ochranným kolíkem 16A 230V~  
4 jističe char.B 16A 1p  
1 svorkovnice 5 × 25mm<sup>2</sup>

přívod vedení: Vidlice 32A 4p 400V 2142  
kabel CGSG 4x4mm 2m

kód pouzdra: 641

**Obj. číslo: GJ 31 1088.01**



2 CEE zásuvky 32A 400V 5p  
2 CEE zásuvky 16A 400V 5p  
2 zásuvky s ochranným kolíkem 16A 230V~  
1 proudový chránič 63A/0,03A/4p  
2 jističe char.C 32A 3p  
2 jističe char.C 16A 3p  
2 jističe char.B 16A 1p

přívod vedení: 1 CEE přívodka 32A 400V 5p

kód pouzdra: 6583

**Obj. číslo: GC 53 389.02**

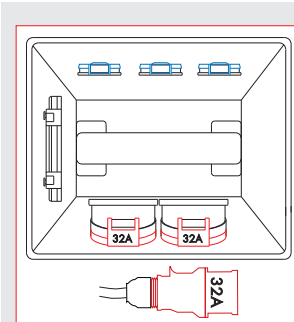

2 CEE zásuvky 32A 400V 5p  
3 zásuvky s ochranným kolíkem 16A 230V~  
1 proudový chránič 63A/0,03A/4p  
2 jističe char.C 32A 3p  
3 jističe char.B 16A 1p  
1 svorkovnice 5 × 25mm<sup>2</sup>

přívod vedení: 1 vidlice 32A 5p 400V 2148  
kabel CGSG 5x6mm 2m

kód pouzdra: 6583

**Obj. číslo: GC 53 1633.01**



2 CEE zásuvky 32A 400V 5p  
4 zásuvky s ochranným kolíkem 16A 230V~  
1 proudový chránič 40A/0,03A/4p  
2 jističe char.C 32A 3p  
4 jističe char.B 16A 1p

přívod vedení: 1 CEE přívodka 32A 400V 5p

kód pouzdra: 6577

**Obj. číslo: GC 53 1027.01**

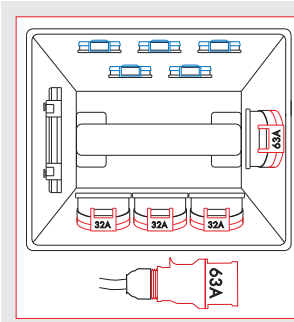

1 CEE zásuvka 63A 400V 5p  
3 CEE zásuvky 32A 400V 5p  
5 zásuvek s ochranným kolíkem 16A 230V~  
1 proudový chránič 63A/0,03A/4p  
1 jistič char.C 63A 3p  
3 jističe char.C 32A 3p  
5 jističů char.B 16A 1p  
1 svorkovnice 5 × 25mm<sup>2</sup>

přívod vedení: 1 vidlice 63A 5p 400V  
kabel CGSG 5x10mm 2m

kód pouzdra: 6577

**Obj. číslo: GC 56 1215.01**



## ZÁSUVKOVÉ KOMBINACE PLASTOVÉ - ZÁVĚSNÉ

materiál pouzdra: vysoce kvalitní plast, pouzdro pro 16A – typ 61 071, pouzdro pro 32A – typ 61 056, chráněno proti stříkající vodě IP44, prodrátováno

	<p>1 CEE přívodka 16A 400V 5p 3 CEE zásuvky 16A 400V 5p</p> <p><b>Pouzdro 118 × 118mm</b> <b>Obj. číslo: SL 51 2597.01</b></p>		<p>Rozměrový náčrt odpovídá provedení s 32A CEE průmyslovými zásuvkami a přívodkou</p> <p><b>Obj. číslo: SL 53 2603.01</b></p>
	<p>1 CEE přívodka 16A 230V 3p 3 CEE zásuvky 16A 230V 3p</p> <p><b>Obj. číslo: SL 31 2598.01</b></p>		<p>1 CEE přívodka 16A 230V 3p 1 CEE zásuvka 16A 230V 3p 2 zásuvky s ochranným kolíkem 16A 230V~</p> <p><b>Obj. číslo: SL 31 2602.01</b></p>
	<p>1 CEE přívodka 16A 400V 5p 1 CEE zásuvka 16A 400V 5p 2 zásuvky s ochranným kolíkem 16A 230V~</p> <p><b>Obj. číslo: SL 51 2599.01</b></p>		<p>1 CEE přívodka 32A 400V 5p 3 CEE zásuvky 32A 400V 5p</p> <p><b>Obj. číslo: SL 53 2603.01</b></p>
	<p>3 CEE zásuvky 16A 230V 3p 1 CEE vidlice 16A 230V 3p kabel H07RN-F3G2,5 1,5m</p> <p><b>Obj. číslo: SL 31 2600.01</b></p>		<p>3 CEE zásuvky 16A 400V 5p 1 CEE vidlice 16A 400V 5p kabel H07RN-F5G4 1,5m</p> <p><b>Obj. číslo: SL 51 2604.01</b></p>
	<p>1 CEE zásuvka 16A 400V 5p 2 zásuvky s ochranným kolíkem 16A 230V~ 1 CEE vidlice 16A 400V 5p kabel H07RN-F5G2,5 1,5m</p> <p><b>Obj. číslo: SL 51 2601.01</b></p>		<p>Připojení vzduchu</p> <p>Přívod 1/2" pro hadici NW 9mm</p> <p><b>Obj. číslo: 58057</b></p> <p>Přívod 1/2" pro hadici NW 13mm</p> <p><b>Obj. číslo: 58114</b></p>

## ZÁSUVKOVÉ KOMBINACE CELOGUMOVÉ - ZÁVĚSNÉ

materiál pouzdra: vysoce odolná guma, chráněno proti stříkající vodě IP44  
nebo vodotěsné IP65, prodrátováno, zásuvky s ochranným kolíkem



4 zásuvky s ochranným kolíkem 16A 230V~  
přívod vedení: 1 × M25 nahoře (otevřený)

**kód pouzdra: 670**

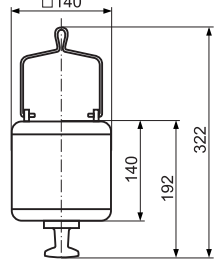

**Obj. číslo: GL 31 1030.01**

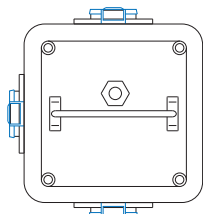

3 zásuvky s ochranným kolíkem 16A 230V~  
přívod vedení: 1 × M25 nahoře (otevřený)

2 CEE zásuvky 16A 400V 5p  
2 zásuvky s ochranným kolíkem 16A 230V~  
přívod vedení: 1 × M32 nahoře (otevřený)

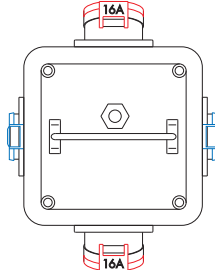

**Obj. číslo: GL 31 1076.01** **Obj. číslo: GL 51 1077.01**

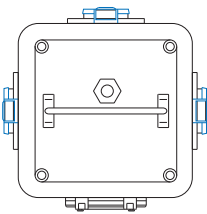

3 zásuvky s ochranným kolíkem 16A 230V~  
3 jističe char.B 16A 1p  
přívod vedení: 1 × M25 nahoře (otevřený)

4 zásuvky s ochranným kolíkem 16A 230V~ (IP65)  
přívod vedení: 1 × M25 nahoře (otevřený)

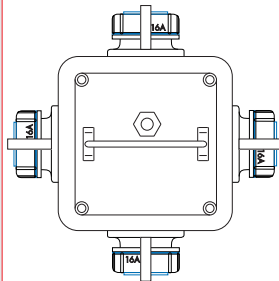

**Obj. číslo: GJ 31 2441.01** **Obj. číslo: GL 31 2261.01**



1 CEE zásuvka 16A 400V 5p  
2 zásuvky s ochranným kolíkem 16A 230V~  
přívod vzduchu: 1/2" trubka s vnějším závitem  
1/2" rychlospojka  
přívod vedení: 1 × M25 nahoře (otevřený)

**kód pouzdra: 6711**

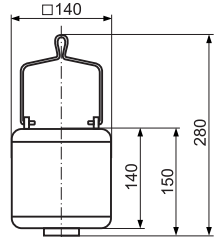

**Obj. číslo: SL 51 1152.01**

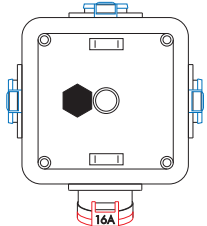

1 CEE zásuvka 16A 400V 5p  
3 zásuvky s ochranným kolíkem 16A 230V~  
přívod vedení: 1 × M25 nahoře (otevřený)

4 zásuvky s ochranným kolíkem 16A 230V~  
přívod vedení: 1 × M25 nahoře (otevřený)

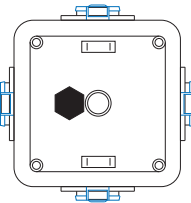

**Obj. číslo: GL 51 2636.01** **Obj. číslo: GL 31 2023.01**

## PLASTOVÁ POUZDRA - NÁSTĚNNÁ

pevná a odolná proti úderu až do  $-25^{\circ}\text{C}$ ,  
odolná proti oděru a opotřebení, tvarově stálá,  
samozhášivá a žáruvzdorná

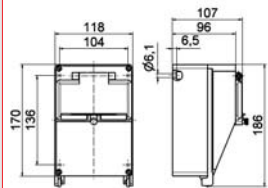

### Pouzdro 170 × 118 mm

vyrobeno z vysoce odolného plastu  
5 modulů  
šrouby z ušlechtilé oceli

s průhledným okénkem, prázdný

Obj. číslo: 61 01

s průhledným okénkem, DIN - lištou, krytem jističů, PE a N svorkami

Obj. číslo: 61 02

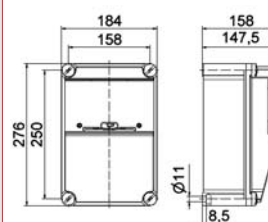

### Pouzdro 276 × 184 mm

vyrobeno z vysoce odolného plastu  
s průhledným okénkem  
9 modulů  
plastové šrouby

Obj. číslo: 61402

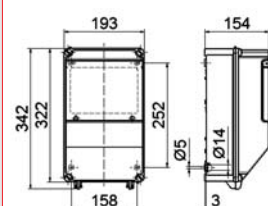

### Pouzdro 342 × 193 mm

vyrobeno z vysoce odolného plastu  
s průhledným okénkem  
9 modulů  
plastové šrouby

Obj. číslo: 61112

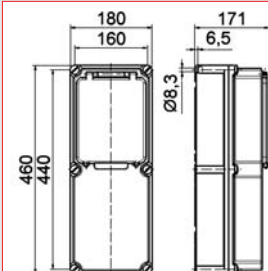

### Pouzdro 460 × 180 mm

vyrobeno z vysoce odolného plastu  
s průhledným okénkem  
16 modulů  
plastové šrouby

Obj. číslo: 61 29

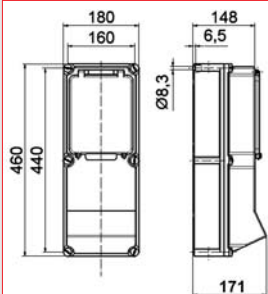

### Pouzdro 460 × 180 mm

vyrobeno z vysoce odolného plastu  
s průhledným okénkem  
16 modulů  
plastové šrouby  
sešikmená spodní hrana

Obj. číslo: 61 16

## PLASTOVÁ POUZDRA - NÁSTĚNNÁ

pevná a odolná proti úderu až do  $-25^{\circ}\text{C}$ ,  
odolná proti oděru a opotřebení, tvarově stálá,  
samozhášivá a žáruvzdorná

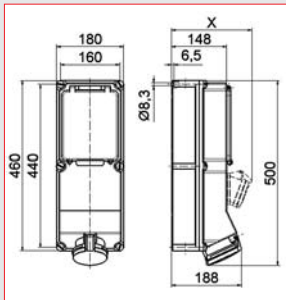

### Pouzdro 498 × 180 mm

vyrobeno z vysoce odolného plastu  
s průhledným okénkem  
16 modulů  
plastové šrouby  
sešikmená spodní hrana  
integrovaná zásuvka 63A 5p 400V

Obj. číslo: 15252

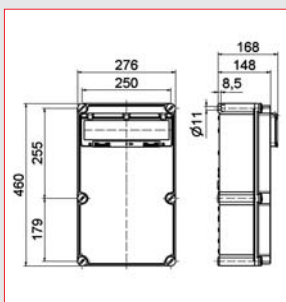

### Pouzdro 460 × 276 mm

vyrobeno z vysoce odolného plastu  
plastové šrouby  
s průhledným okénkem  
13 modulů

Obj. číslo: 61072

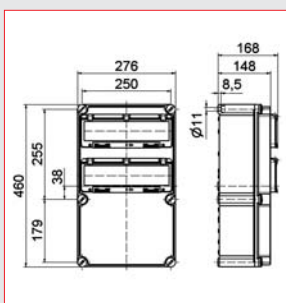

### Pouzdro 460 × 276 mm

vyrobeno z vysoce odolného plastu  
plastové šrouby  
s 2 průhlednými okénky  
26 modulů

Obj. číslo: 61098

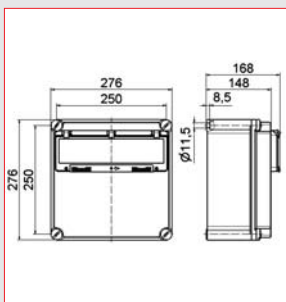

### Pouzdro 276 × 276 mm

vyrobeno z vysoce odolného plastu  
plastové šrouby  
s průhledným okénkem  
13 modulů

Obj. číslo: 61119



## PLASTOVÁ POUZDRA - NÁSTĚNNÁ

pevná a odolná proti úderu až do  $-25^{\circ}\text{C}$ ,  
odolná proti oděru a opotřebení, tvarově stálá,  
samozhášivá a žáruvzdorná

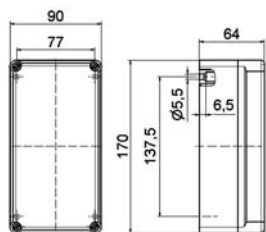
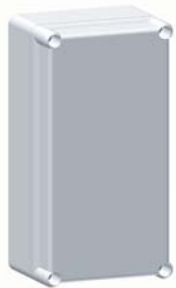

### Pouzdro 170 × 90 mm

vyrobeno z vysoce odolného plastu  
šrouby z ušlechtilé oceli

Obj. číslo: 61 00

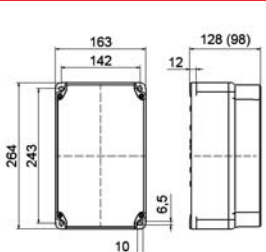

### Pouzdro 264 × 163 mm

vyrobeno z vysoce odolného plastu  
šrouby z ušlechtilé oceli

nízké provedení vrchního dílu (víka)

Obj. číslo: 61 0

vysoké provedení vrchního dílu (víka)

Obj. číslo: 61 1

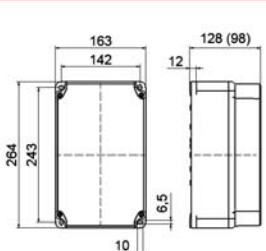

### Pouzdro 264 × 163 mm

vyrobeno z vysoce odolného plastu  
průhledný vrchní díl (víko), DIN - lišta , kryt jističů, PE a N svorky  
12 modulů  
šrouby z ušlechtilé oceli

nízké provedení vrchního dílu (víka)

Obj. číslo: 61 2

vysoké provedení vrchního dílu (víka)

Obj. číslo: 61 3

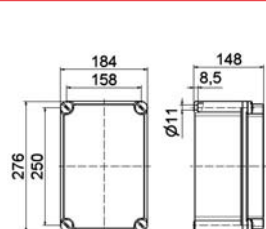

### Pouzdro 276 × 184 mm

vyrobeno z vysoce odolného plastu  
plastové šrouby

Obj. číslo: 61133

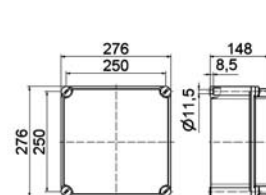

### Pouzdro 276 × 276 mm

vyrobeno z vysoce odolného plastu  
plastové šrouby

Obj. číslo: 61134

## PLASTOVÁ POUZDRA - NÁSTĚNNÁ

pevná a odolná proti úderu až do  $-25^{\circ}\text{C}$ ,  
odolná proti oděru a opotřebení, tvarově stálá,  
samozhášivá a žáruvzdorná

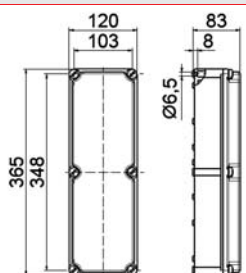

### Pouzdro 365 × 120 mm

vyrobeno z vysoce odolného plastu  
plastové šrouby

Obj. číslo: 61 51

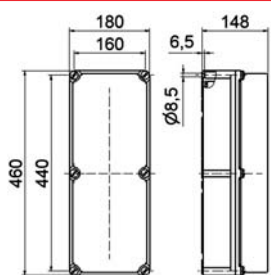

### Pouzdro 460 × 180 mm

vyrobeno z vysoce odolného plastu  
plastové šrouby

Obj. číslo: 61 28

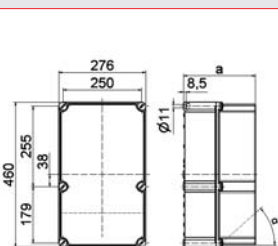

### Pouzdro 460 × 276 mm

vyrobeno z vysoce odolného plastu  
plastové šrouby

$\alpha$	a
$0^{\circ}$	148
$0^{\circ}$	228
$25^{\circ}$	228
$42^{\circ}$	228

Obj. číslo: 61 71

Obj. číslo: 61 70

Obj. číslo: 61 73

Obj. číslo: 61 72

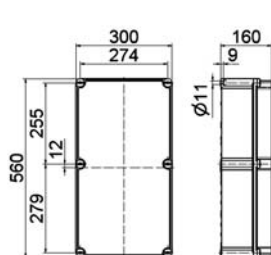

### Pouzdro 560 × 300 mm

vyrobeno z vysoce odolného plastu  
plastové šrouby

Obj. číslo: 61421

## CELOGUMOVÁ POUZDRA - ZÁVĚSNÁ, PŘENOSNÁ

pevná a odolná proti úderu až do  $-25^{\circ}\text{C}$ ,  
odolná proti oděru a opotřebení, tvarově stálá,  
samozhášivá a žáruvzdorná

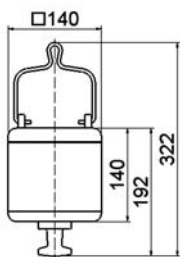

### Pouzdro 322 × 140 mm

tvrděná guma  
s přípojovací svorkovnicí (5p)  
kovový závěs  
gumový držák

Obj. číslo: 67 0

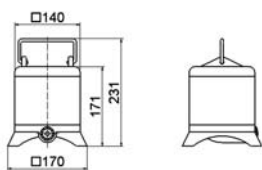

### Pouzdro 231 × 170 mm

tvrděná guma  
s přípojovací svorkovnicí (5p)  
kovové madlo  
stabilní nožičky

Obj. číslo: 67 3

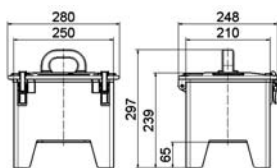

### Pouzdro 280 × 297 mm

tvrděná guma tloušťky 8 mm  
výklopné víko s rychlouzávěry a krytem přístrojů 2 × 9 modulů

Obj. číslo: 65 83

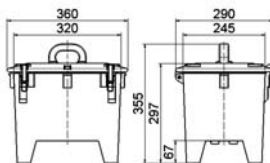

### Pouzdro 360 × 355 mm

tvrděná guma tloušťky 8 mm  
výklopné víko s rychlouzávěry a krytem přístrojů 2 × 12 modulů

Obj. číslo: 65 77

## CELOGUMOVÁ POUZDRA - NÁSTĚNNÁ

pevná a odolná proti úderu až do  $-25^{\circ}\text{C}$ ,  
odolná proti oděru a opotřebení, tvarově stálá,  
samozhášivá a žáruvzdorná

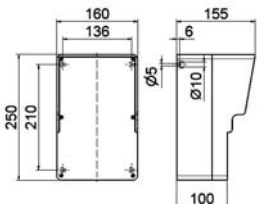

### Pouzdro 250 × 160 mm

tvrdená guma tloušťky 8 mm  
s ochrannou stříškou nad místem pro dodatečnou montáž okénka

Obj. číslo: 65 149

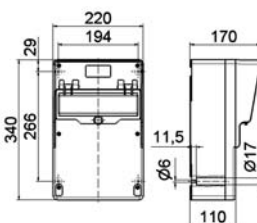

### Pouzdro 340 × 220 mm

tvrdená guma tloušťky 8 mm  
10 modulů  
prázdné s průhledným okénkem pro přístroje

Obj. číslo: 65 143

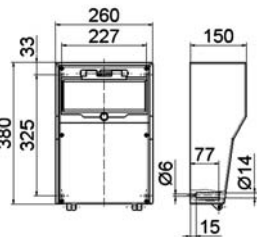

### Pouzdro 380 × 260 mm

tvrdená guma tloušťky 8 mm

bez okénka

prázdné s průhledným okénkem pro přístroje  
12 modulů

prázdné s průhledným okénkem pro přístroje  
12 modulů

DIN - lišta, PE a N svorky

Obj. číslo: 65 43

Obj. číslo: 65 24

Obj. číslo: 65 39

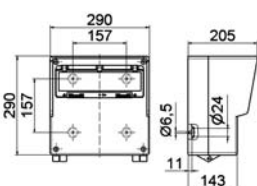

### Pouzdro 290 × 290 mm

tvrdená guma tloušťky 8 mm

bez okénka

prázdné s průhledným okénkem pro přístroje  
13 modulů

prázdné s průhledným okénkem pro přístroje  
13 modulů

DIN - lišta, PE a N svorky

Obj. číslo: 65 66

Obj. číslo: 65 40

Obj. číslo: 65 41

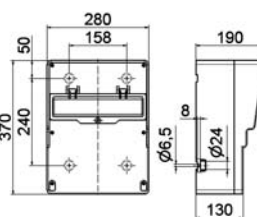

### Pouzdro 370 × 280 mm

tvrdená guma tloušťky 8 mm

prázdné s průhledným okénkem pro přístroje  
13 modulů

Obj. číslo: 65 144



## CELOGUMOVÁ POUZDRA - NÁSTĚNNÁ A PŘENOSNÁ

pevná a odolná proti úderu až do  $-25^{\circ}\text{C}$ ,  
odolná proti oděru a opotřebení, tvarově stálá,  
samozhášivá a žáruvzdorná

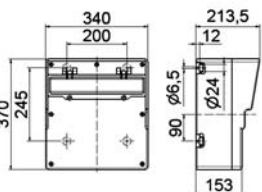

### Pouzdro 370 × 340 mm

tvrdená guma tloušťky 8 mm

prázdné s průhledným okénkem pro přístroje  
17 modulů

prázdné s průhledným okénkem pro přístroje  
17 modulů  
DIN - lišta, PE a N svorky

Obj. číslo: 65 92

Obj. číslo: 65 015

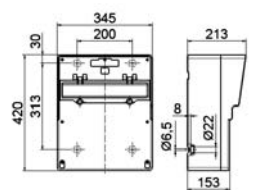

### Pouzdro 420 × 345 mm

tvrdená guma tloušťky 8 mm

prázdné s průhledným okénkem pro přístroje  
17 modulů

Obj. číslo: 65 017

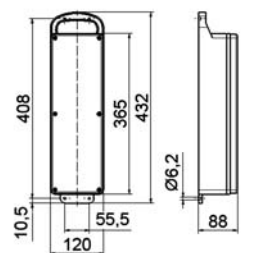

### Pouzdro 408 × 120 mm

tvrdená guma tloušťky 8 mm

Obj. číslo: 64 1

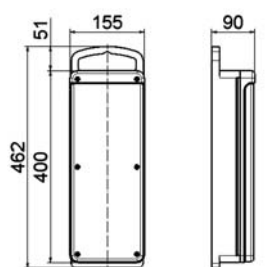

### Pouzdro 462 × 155 mm

tvrdená guma tloušťky 8 mm

Obj. číslo: 64 08

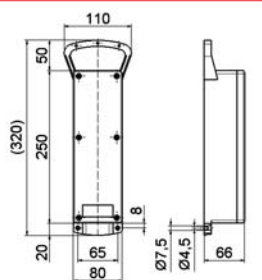

### Pouzdro 320 × 110 mm

tvrdená guma tloušťky 8 mm

Obj. číslo: 64 09

## CELOGUMOVÁ POUZDRA - NÁSTĚNNÁ A PŘENOSNÁ

pevná a odolná proti úderu až do  $-25^{\circ}\text{C}$ ,  
odolná proti oděru a opotřebení, tvarově stálá,  
samozhášivá a žáruvzdorná

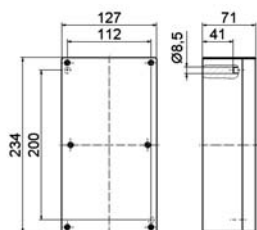

**Pouzdro 234 × 127 mm**

tvrzená guma tloušťky 8 mm

Obj. číslo: 65 67

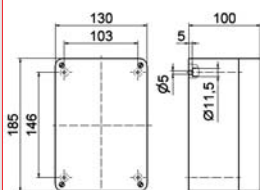

**Pouzdro 185 × 130 mm**

tvrzená guma tloušťky 8 mm

Obj. číslo: 65 110

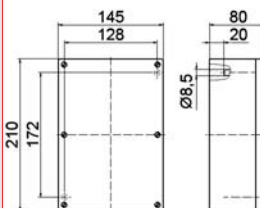

**Pouzdro 210 × 145 mm**

tvrzená guma tloušťky 8 mm

Obj. číslo: 65 146

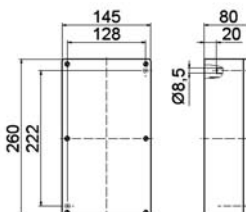

**Pouzdro 260 × 80 mm**

tvrzená guma tloušťky 8 mm

Obj. číslo: 65 147

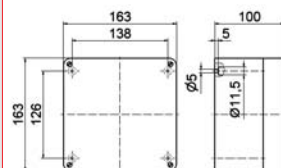

**Pouzdro 163 × 163 mm**

tvrzená guma tloušťky 8 mm

Obj. číslo: 65 111

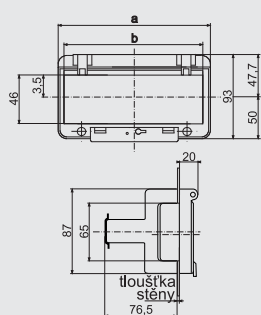

### Víčko

- samozavírací
- s ochranou proti doteku
- průhledné
- IP 44
- s vroubkovanými šroubky IP 67
- uzamykatelné
- plombovatelné
- z vysoce odolného a pevného plastu

Počet modulů	Rozměr		Obj. číslo
	a	b	
2	55,0	40,5	<b>58 85</b>
4	91,0	76,5	<b>58 94</b>
6	127,0	112,5	<b>50 004</b>
8	162,0	147,5	<b>58 013</b>
12	234,0	220,0	<b>58 022</b>
13	257,5	248,5	<b>58 031</b>

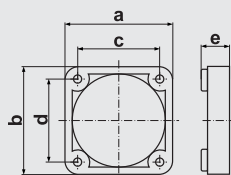

### Montážní rámeček

- k upevnění vestavných zásuvek a přívodů
- z odolného plastu
- uvedené rozměry v mm

Vrtací rozteč	Obj. číslo
60 × 60 mm	<b>18 7</b>
52 × 70 mm	<b>18 52</b>
70 × 70 mm	<b>18 9</b>
77 × 85 mm	<b>18 8</b>
90 × 90 mm	<b>18 54</b>

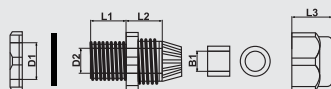

### Vývodka

- kvalitní plastové kabelové vývodky, lamelové
- dodávají se včetně připevňovací matky (zjednodušení manipulace) a včetně gumového těsnění pod připevňovací matku

- velmi pohodlná manipulace
- materiál: Nylon 66 (Polyamid 6.6)
- provozní teplota: -40°C - +85°C
- krytí: IP 68
- barva: šedá (RAL 7035), černá
- certifikace: ESC

rozměr D2 (mm)	rozměr D1 (mm)	rozměr B1 (mm)	rozměr L1 (mm)	rozměr L2 (mm)	rozměr L3 (mm)	průměr vodiče (mm)	Počet kusů v balení (ks)	obj. číslo / typ
8,3	M12x1,5 (1,25)	5	7,9	12,1	13,3	3.6.2005	50	<b>MV-12</b>
10,9	M16x1,5	9,6	14,4	14,4	16,7	5.10.2008	50	<b>MV-16</b>
14,8	M20x1,5	12,9	12,8	19,5	18,4	1.10.2014	50	<b>MV-20</b>
18,5	M25x1,5	16,5	13,9	19,5	22,3	13-18	50	<b>MV-25</b>
25,9	M32x1,5	23,3	14,6	20,3	26,1	18-25	25	<b>MV-32</b>
31,4	M40x1,5	30,6	17,7	23,4	31,9	22-32	10	<b>MV-40</b>
41,2	M50x1,5	38,2	17,3	25,7	31,6	30-38	10	<b>MV-50</b>
54,1	M63x1,5	42,4	18,6	26,2	32,6	34-44	10	<b>MV-63</b>

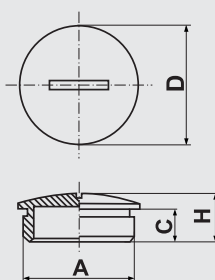

### Záslepka

- záslepky otvoru slouží k rychlému a elegantnímu zaslepení otvoru
- velmi pohodlná instalace - zatlačením prstem

- pro tloušťku panelu (plechu): 0,8mm - 3,2 mm
- materiál: Nylon 66 (Polyamid 6.6)
- provozní teplota: -40°C - +85°C
- barva: šedá

rozměr A (mm)	rozměr H (mm)	rozměr J (mm)	rozměr D (mm)	množství v balení (ks)	obj. číslo / typ
M12x1,5	8	6	15	100	<b>MZ-12</b>
M16x1,5	9	6	20	100	<b>MZ-16</b>
M20x1,5	9,5	6	24	100	<b>MZ-20</b>
M25x1,5	10	8	30	100	<b>MZ-25</b>
M32x1,5	13,5	8	37	100	<b>MZ-32</b>
M40x1,5	15	8	46	100	<b>MZ-40</b>
M50x1,5	16	10	56	100	<b>MZ-50</b>
M63x1,5	16	12	70	100	<b>MZ-63</b>



### Zámeček

- pro uzamykání víček zásuvkových kombinací
- dva klíčky

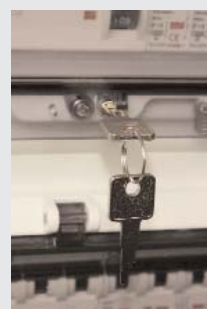
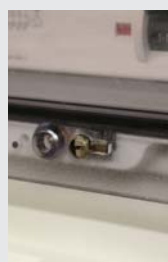

Obj. číslo: 58037

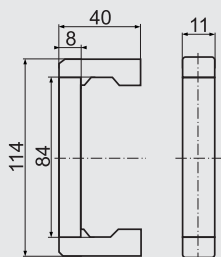

**Madlo**  
 - hliník/plast  
 - vhodné pro montáž na plastová a celogumová pouzdra  
 - viz strana 11

**Obj. číslo: 5816**



**Mústek**  
 - max. připojovací průřez 16mm<sup>2</sup>  
 - provedení se 7, 12 a 15 otvory  
 - plast/kov  
 - barevné provedení: modrý, zelený, černý

**Obj. číslo:** Svorkovnice N7  
 Svorkovnice N12  
 Svorkovnice N15  
 Svorkovnice PE7  
 Svorkovnice PE12  
 Svorkovnice PE15  
 Svorkovnice L7  
 Svorkovnice L12  
 Svorkovnice L15



**Připojovací svorkovnice Werit**  
 - provedení 3 a 5 pólův  
 - 4 připojovací místa po 2 šroubech na 1 pól  
 - max. připojovací průřez 25mm<sup>2</sup>

**Obj. čísla:** 3p - 1251.02  
 5p - 1251.01



**Jistič**

<b>Počet pólů</b>	1P, 1P+N, 2P, 3P, 3P+N, 4P
<b>Jmenovitý proud</b>	1, 2, 4, 6, 10, 16, 20, 25, 32, 40, 50, 63A
<b>Kmitočet</b>	50/60Hz
<b>Jmenovité napětí</b>	230/400V
<b>Zkratová odolnost</b>	10kA
<b>Mechanická životnost</b>	20.000 cyklů
<b>Elektrická životnost</b>	8.000 vypnutí
<b>Rozsah možného přetížení při rozběhu pro jednotlivé typy charakteristik.</b>	B typ: 3 In - 5 In C typ: 5 In - 10 In D typ: 10 In - 50 In

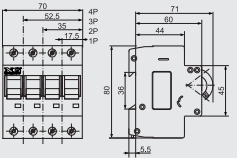

**Montáž:** upevnění na lištu DIN

**Objednávací čísla:**

MB2 B106	MB2 B206	MB2 B306	MB2 B406
MB2 B110	MB2 B210	MB2 B310	MB2 B410
MB2 B116	MB2 B216	MB2 B316	MB2 B416
MB2 B120	MB2 B220	MB2 B320	MB2 B420
MB2 B125	MB2 B225	MB2 B325	MB2 B425
MB2 B132	MB2 B232	MB2 B332	MB2 B432
MB2 B140	MB2 B240	MB2 B340	MB2 B440
MB2 B150	MB2 B250	MB2 B350	MB2 B450
MB2 B163	MB2 B263	MB2 B363	MB2 B463
MB2 C106	MB2 C206	MB2 C306	MB2 C406
MB2 C110	MB2 C210	MB2 C310	MB2 C410
MB2 C116	MB2 C216	MB2 C316	MB2 C416
MB2 C120	MB2 C220	MB2 C320	MB2 C420
MB2 C125	MB2 C225	MB2 C320	MB2 C425
MB2 C132	MB2 C232	MB2 C332	MB2 C432
MB2 C140	MB2 C240	MB2 C340	MB2 C440
MB2 C150	MB2 C250	MB2 C350	MB2 C450
MB2 C163	MB2 C263	MB2 C363	MB2 C463



**Proudový chránič**

<b>Počet pólů</b>	2P, 4P	<b>Teplota okolí (Min./Max.)</b>	-5/+40 °C
<b>Jmenovitý proud</b>	16, 25, 40, 63A	<b>Použití do nadmořské výšky</b>	2.000m n.m.
<b>Kmitočet</b>	50/60Hz	<b>Krytí</b>	IP20
<b>Jmenovité napětí</b>	230/400V	<b>Max. připojovací průřez</b>	25mm <sup>2</sup>
<b>Zkratová odolnost</b>	6kA	<b>Váha 2P</b>	275g
<b>Mechanická životnost</b>	6.000 cyklů	<b>Váha 4P</b>	360g
<b>Elektrická životnost</b>	2.000 vypnutí		

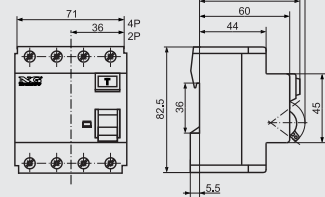

**Montáž:** upevnění na lištu DIN

Jmenovitý proud [A]	Reziduální vybavovací proud [mA]	Jmenovité napětí [V]	Počet pólů	Obj. číslo
25	30	230	2	RL1-2-25-030
40	30	230	2	RL1-2-40-030
25	30	230/400	4	RL1-4-25-030
40	30	230/400	4	RL1-4-40-030
63	30	230/400	4	RL1-4-63-030



## STAVENIŠTNÍ ROZVÁDĚČE

materiál skříně: kvalitní plech o tloušťce 1,5mm, chráněno proti stříkající vodě IP44 (IP54 na přání), povrchová úprava skříně práškovou barvou, podstavec rozváděče pozinkován, zámek dveří – vnitřní čtyřhran 6x6/10mm



### Pouzdro 930 × 360 × 235mm (MS10) Pro přímé měření 25A

Rozváděč třídy I

- váha 24kg
- 1 zásuvka 16A 400V 5p
- 3 zásuvky s ochranným kolíkem 16A 230V~
- 1 hlavní vypínač 40A 3p
- 1 hlavní jistič char.B 25A 3p
- 1 proudový chránič 40A/0,03/4p
- 1 jistič char.C 16A 3p
- 3 jističe char.B 16A 1p
- 1 svorkovnice 5 × 25mm<sup>2</sup>

Podstavec výška 460mm  
Obj. číslo: UG-A/200

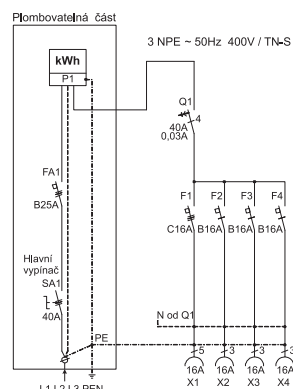

### Pouzdro 930 × 360 × 235 mm (MS10) Pro přímé měření 32A

Rozváděč třídy I

- váha 24kg
- 2 zásuvky 16A 400V 5p
- 2 zásuvky s ochranným kolíkem 16A 230V~
- 1 hlavní vypínač 40A 3p
- 1 hlavní jistič char.B 32A 3p
- 1 proudový chránič 40A/0,03/4p
- 2 jističe char.C 16A 3p
- 2 jističe char.B 16A 1p
- 1 svorkovnice 5 × 25mm<sup>2</sup>

Podstavec výška 460mm  
Obj. číslo: UG-A/200

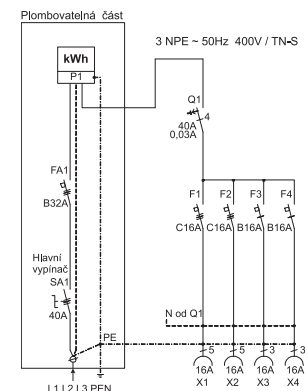

### Pouzdro 930 × 360 × 235 mm (MS10) Pro přímé měření 40A

Rozváděč třídy I

- váha 24kg
- 1 zásuvka 32A 400V 5p
- 1 zásuvka 16A 400V 5p
- 2 zásuvky s ochranným kolíkem 16A 230V~
- 1 hlavní vypínač 63A 3p
- 1 hlavní jistič char.B 40A 3p
- 1 proudový chránič 40A/0,03/4p
- 1 jistič char.C 32A 3p
- 1 jistič char.C 16A 3p
- 2 jističe char.B 16A 1p
- 1 svorkovnice 5 × 25mm<sup>2</sup>

Obj. číslo: NGS 53 40 103.01  
Podstavec výška 560mm  
Obj. číslo: UG-A/200

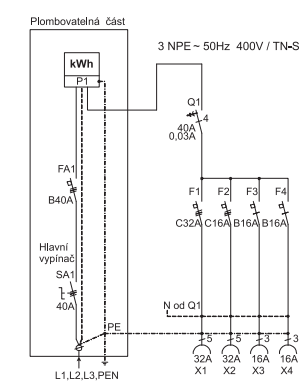

## STAVENIŠTNÍ ROZVÁDĚČE

materiál skříně: kvalitní plech o tloušťce 1,5mm, chráněno proti stříkající vodě IP44 (IP54 na přání), povrchová úprava skříně práškovou barvou, podstavec rozváděče pozinkován, zámek pákového uzavírání dveří



### Pouzdro 1065 × 575 × 300 mm (MS1)

Pro přímé měření 63A

váha 50kg

- 2 zásuvky 32A 400V 5p
- 2 zásuvky 16A 400V 5p
- 6 zásuvek s ochranným kolíkem 16A 230V~
- 1 hlavní vypínač 63A 3p
- 1 hlavní jistič char.B 63A 3p
- 1 proudový chránič 63A/0,03/4p
- 1 proudový chránič 40A/0,03/4p
- 2 jističe char.C 32A 3p
- 2 jističe char.C 16A 3p
- 6 jističů char.B 16A 1p
- 1 svorkovnice 5 × 25mm<sup>2</sup>

Obj. číslo: NGS 53 63 201.01

Podstavec výška 560mm

Obj. číslo: UG-B/300

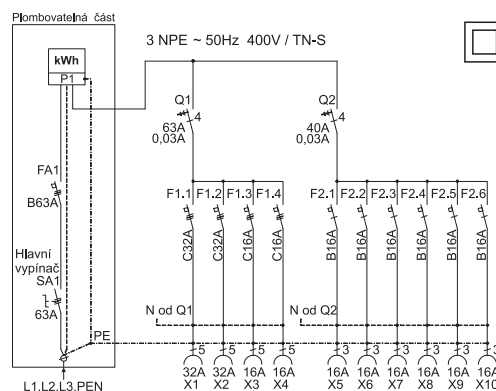

### Pouzdro 1065 × 575 × 300 mm (MS2)

Pro přímé měření 63A

váha 52kg

- 1 zásuvka 63A 400V 5p
- 2 zásuvky 32A 400V 5p
- 2 zásuvky 16A 400V 5p
- 6 zásuvek s ochranným kolíkem 16A 230V~
- 1 hlavní vypínač 63A 3p
- 1 hlavní jistič char.B 63A 3p
- 1 proudový chránič 63A/0,3/4p
- 1 proudový chránič 63A/0,03/4p
- 1 proudový chránič 40A/0,03/4p
- 2 jističe char.C 32A 3p
- 2 jističe char.C 16A 3p
- 6 jističů char.B 16A 1p
- 1 svorkovnice 5 × 25mm<sup>2</sup>

Obj. číslo: NGS 56 63 202.01

Podstavec výška 560mm

Obj. číslo: UG-B/300

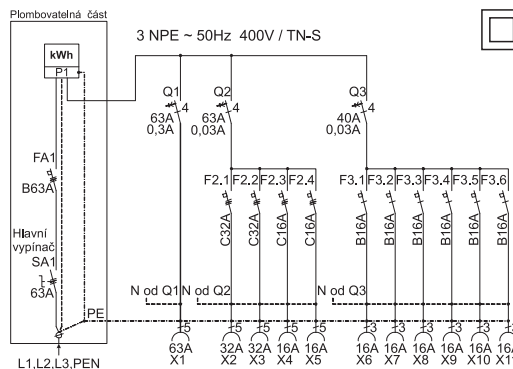

### Pouzdro 1065 × 775 × 300 mm (MS2)

Pro přímé měření 80A

váha 67kg

- 1 zásuvka 63A 400V 5p
- 3 zásuvky 32A 400V 5p
- 3 zásuvky 16A 400V 5p
- 6 zásuvek s ochranným kolíkem 16A 230V~
- 1 hlavní vypínač 100A 3p
- 1 hlavní jistič char.B 80A 3p
- 1 proudový chránič 63A/0,3/4p
- 3 proudové chrániče 63A/0,03/4p
- 1 jistič char.C 63A 3p
- 2 jističe char.C 32A 3p
- 2 jističe char.C 16A 3p
- 6 jističů char.B 16A 1p
- 1 svorkovnice 4 × 35mm<sup>2</sup>

Obj. číslo: NGS 56 80 301.01

Podstavec výška 560mm

Obj. číslo: UG-C/300

